

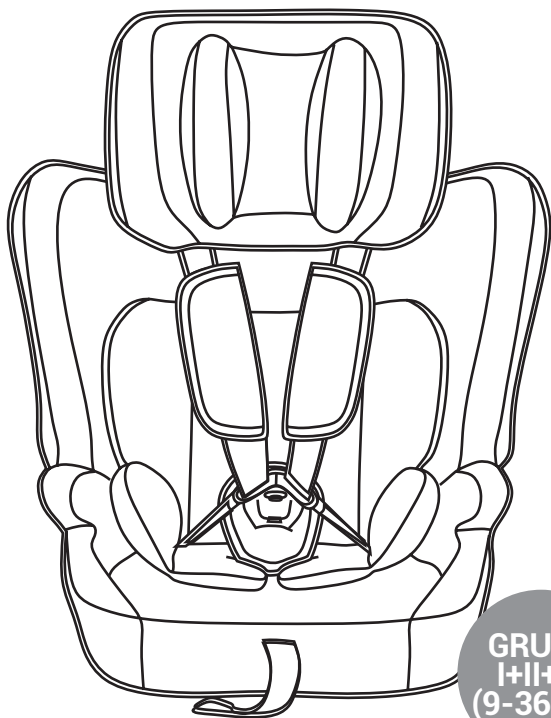

## MANUAL DE INSTRUCCIONES



REF : 15181/15198/15396

---

**IMPORTANTE:  
A CONSERVAR PARA FUTURAS  
CONSULTAS, LÉASE ATENTAMENTE**

---

Estimado cliente,

Gracias por adquirir un producto ASALVO. Nos alegra que haya elegido uno de nuestros, y esperamos que quede satisfecho con su uso. Le recomendamos que lea atentamente las instrucciones de uso y guarde este manual en un lugar seguro.

Si no hace esto, puede poner en peligro la salud de su bebé. Ponga especial atención a los consejos sobre lavado y cuidado del producto. Así podrá disfrutar de él más tiempo.

**Por favor, lea detenidamente estas instrucciones antes de utilizar el producto. Si no presta atención a estas instrucciones, puede poner en peligro la seguridad del bebé.**

## ADVERTENCIAS

- **¡ADVERTENCIA!** Por favor, lea detenidamente el manual de instrucciones antes de usar nuestro producto.
- **¡ADVERTENCIA!** La silla de auto CONFORT-FIX es un dispositivo de seguridad y únicamente es seguro cuando es utilizado de conformidad con el manual de instrucciones.
- **¡ADVERTENCIA!** El producto sólo debe ser utilizado en un asiento orientado hacia delante que esté dotado con un cinturón de seguridad automático de tres puntos de anclaje, homologado según el Reglamento ECE R16 u otras normas equivalentes.
- **¡ADVERTENCIA!** El producto puede ser utilizado tanto en el asiento delantero como en el asiento trasero. De todas formas, se aconseja que se instale en el asiento trasero.
- **¡ADVERTENCIA!** El producto ha sido aprobado según las más estrictas normas de seguridad europeas (ECE R44/04) y es idóneo para el Grupo I (9-18 kg), Grupo II (15-25 kg) y Grupo III (22-36 kg).
- **¡ADVERTENCIA!** Cualquier alteración o adición al dispositivo sin la oportuna autorización de ESTAR ASALVO puede alterar gravemente la seguridad del sistema de retención.
- **¡ADVERTENCIA!** No seguir cuidadosamente las instrucciones para el correcto uso del sistema de retención puede ser peligroso para la seguridad del bebé.
- **¡ADVERTENCIA!** Este dispositivo de seguridad no puede ser usado sin su tapizado, ni ser reemplazado por otro que no sea el original, ya que éste forma parte integrante de las características de seguridad del sistema.
- **¡ADVERTENCIA!** Nunca deje a su hijo desatendido en el coche.

## ADVERTENCIAS

### RECOMENDACIONES

- Guarde este libro de instrucciones para futuras consultas.
- Asegúrese de que dentro del automóvil, tanto el equipaje como cualquier otro objeto susceptible de causar daños en caso de accidente, estén debidamente fijados o resguardados.
- La silla de auto MASTER FIX deberá estar fijada debidamente con los cinturones de seguridad aunque no se esté utilizando, ya que en caso de accidente podría resultar despedida provocando daños a los ocupantes del vehículo.
- **NUNCA Y BAJO NINGÚN CONCEPTO** lleve al bebé dentro del automóvil en brazos o fuera de la silla de auto. Aunque pueda resultar extraño, en caso de accidente, la fuerza provocada en un choque a tan sólo 40 km/h, le haría completamente imposible la correcta retención de su bebé.
- Recuerde no usar la silla de auto MASTER FIX en automóviles dotados de airbag frontal, a no ser que pueda ser desconectado, caso que deberá consultar con el fabricante o comercio vendedor de su automóvil.

## CERTIFICADO COMO SILLA DE SEGURIDAD PARA NIÑOS INSTALADA EN UN VEHÍCULO

ASALVO / CONFORT FIX Silla de seguridad para niños	Certificado y testado por ECE* R 44/04	
	Grupo	Peso del niño
CONFORT FIX	I+II+III	9-36 kg.

La silla de seguridad ha sido diseñada, testada y certificada de acuerdo a las normativas europeas de dispositivos para la seguridad de los niños (ECE R 44/04).

El sello "E" de aprobación (redondeado) junto su número de aprobación se encuentran ubicados en la etiqueta de aprobación (pegatina que va en la silla de seguridad).

Esta aprobación quedará invalidada en caso de hacer cualquier modificación a la silla. Tan sólo el fabricante tiene permitido hacer modificaciones al respecto.

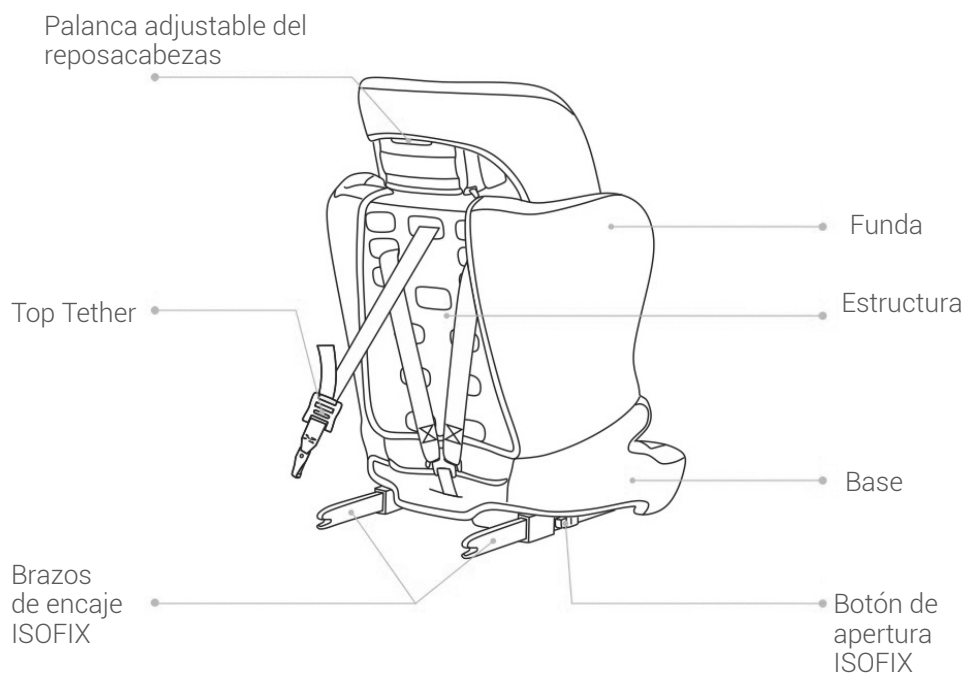
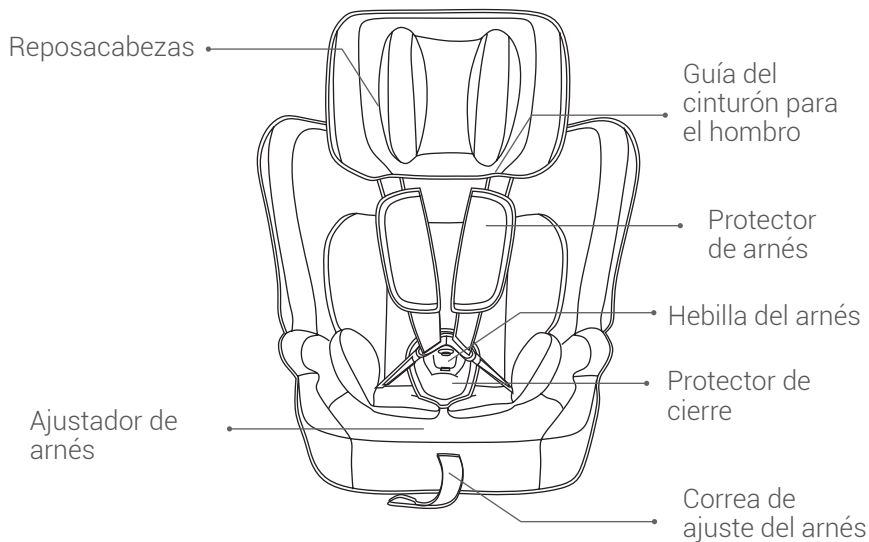

## USO EN EL VEHÍCULO



**¡ATENCIÓN!**

**NO USAR con cinturón de 2 puntos.**

**Por favor instalar con cinturón de 3 puntos.**

Por favor fíjese en las normas a cumplir en su país. El cinturón de seguridad debe ser aprobado por la norma EDE R 16 u otra equivalente. No usar con cinturón de 2 puntos.

Puede utilizar su silla de seguridad como sigue:

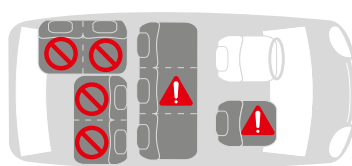
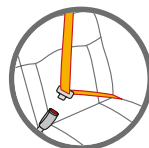

En el sentido de la marcha	SI
En contra del sentido de la marcha	NO
<b>Con cinturón de 2 puntos</b> El uso de un cinturón de seguridad de 2 puntos incrementa considerablemente las posibilidades de lesión de su niño en caso de accidente.	NO
<b>Con cinturón de 3 puntos</b> La seguridad del cinturón de seguridad debe estar aprobada por la norma ECE R 16 u otra comparable (Vea la etiqueta con una "E" rodeada en el cinturón).	SI
<b>Con los Sistemas ISOFIX y TOP TETHER</b> Si tiene un airbag frontal: Deslice el asiento hacia atrás y consulte las instrucciones del manual del vehículo.	SI
<b>En asiento delantero</b> ¡No la utilice en asientos con airbag frontal! El asiento delantero puede usarse con o sin Sistema ISOFIX, tomando en consideración las indicaciones especificadas en el punto de ISOFIX (deslice el asiento hacia atrás y consulte las instrucciones del vehículo).	SI
<b>En asiento lateral</b>	SI
<b>En asiento central</b> Podrá utilizarse siempre y cuando el vehículo esté dotado con cinturón de seguridad de 3 puntos	SI

(Por favor tome en consideración las normas vigentes en su país).

## SEGURIDAD DEL BEBÉ



### ¡ATENCIÓN!

Por favor utilice el reductor que viene con la silla si su bebé tiene un peso inferior a 15 kg.

El reductor se utiliza para ofrecer un confort extra a los más pequeños, dándole a su bebé la sujeción necesaria mientras sean pequeños.



- Asegure siempre a su bebé con el arnés mientras esté sentado en el vehículo.
- No deje nunca desatendido a su bebé en el coche cuando coloque la silla en superficies elevadas (e.j. una mesa, un cambiador, etc.).
- No deje nunca que la correa pueda verse atrapada por las partes movibles (e.j. puertas automáticas, escaleras, etc.).
- ¡Precaución! Las partes plastificadas de la silla se calientan con el sol, por lo que su bebé puede quemarse. Proteja a su bebé y a la silla contra una radiación solar intensa (p. ej. poniendo una tela de color claro cubriendo la silla).
- Retire a su bebé de la silla lo más a menudo posible para que descansa su columna. Recomendamos hacer frecuentes descansos en viajes largos. Incluso fuera del vehículo, por favor evite dejar a su bebé en la silla durante mucho tiempo.



### ¡IMPORTANTE!

La altura de las asas de los hombros del cinturón es correcta cuando el cinturón desaparece un poco en la estructura que está por encima del hombro de su bebé.

Asegúrese de que dichas asas se ajustan adecuadamente sobre los hombros de su bebé.

1

### AJUSTE DE LOS CINTURONES

Afloje las correas del arnés presionando el botón de desbloqueo y tirando de las correas lo más que pueda.

¡Aviso! No tire de los protectores de los hombros.



2

**ALTURAS DEL REPOSACABEZAS**

Presione el botón situado en el asa del reposacabezas. De esta manera podrá moverlo hacia arriba o abajo.

Es muy importante asegurar que el reposacabezas se ajusta bien a la cabeza del niño.

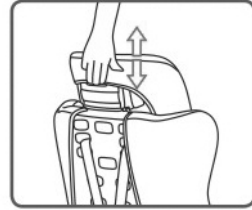

4

**USO DEL ARNÉS**

**A.** Afloje las correas del arnés presionando el botón de desbloqueo y tirando de las correas lo más que pueda.

**¡Aviso! No tire de las almohadillas de los hombros.**

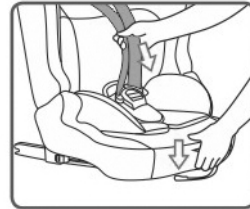

**B.** Abra la hebilla, luego coloque las asas del arnés a cada lado de la silla.

Coloque al niño en la silla.

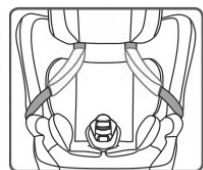
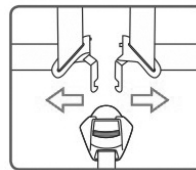

**C.** La altura correcta de las asas de los hombros se alcanza cuando el cinturón desaparece ligeramente por encima de los hombros del niño.

Asegúrese de que dichas asas se ajustan adecuadamente a los hombros del niño.



5

## USO DEL ARNÉS

D. Deslice las lengüetas insertándolas en la hebilla produciendo un sonido audible "click".

E. Tire de las correas fuerte mediante el ajuste de la correa del arnés, y asegúrese que la tirantez sea cómoda para su niño.

**¡Precaución!** No gire ni intercambie las correas del arnés.

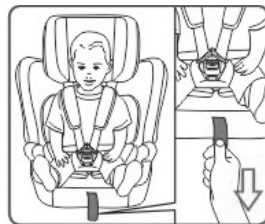
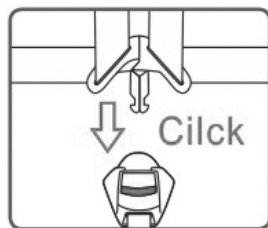

6

## AJUSTES DEL ARNÉS

**¡Precaución!** Tire de la correa saliente recto hacia usted, no hacia arriba ni hacia abajo. Por favor, esté atento a la correa. Durante el viaje (especialmente fuera del coche) debe estar siempre fijada a la funda.

Revise que su bebé vaya abrochado correctamente.

**Para la seguridad de su bebé, por favor compruebe que...**

- Las correas del arnés están firmemente ajustadas y cómodas para su bebé.
- Las correas están debidamente ajustadas.
- Las correas del arnés no están giradas.
- Las lengüetas de la hebilla están insertadas en el broche de la hebilla.

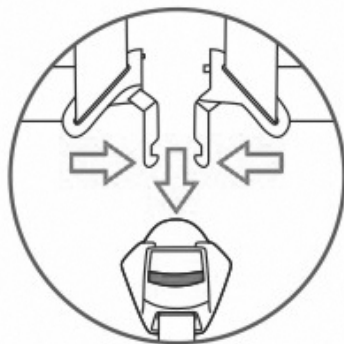



## INSTALACIÓN EN EL VEHÍCULO



**Por favor no deje desatendido a su bebé en la silla dentro del vehículo.**

### Para la protección de todos los ocupantes

En caso de emergencia o parada en seco, personas u objetos no asegurados pueden causar daños a otros vehículos. Por favor compruebe siempre que...

- Los respaldos de los asientos del vehículo están bloqueados (p. ej. que el pestillo del asiento plegable trasero está bloqueado)
- Todo objeto punzante o pesado está asegurado en el vehículo (p. ej. en la parte trasera).
- Todos los pasajeros del vehículo llevan el cinturón abrochado.
- La silla siempre está asegurada dentro del vehículo, aunque no vaya ningún niño en ella.

### Para proteger a su vehículo

Algunos vehículos poseen asientos cubiertos por materiales sensibles (p. ej. terciopelo, piel, etc.) por lo que pueden aparecer manchas del roce de la silla en el asiento. Esto se puede evitar colocando una toalla o paño bajo la silla de su bebé.

## INSTALACIÓN ISOFIX & TOP TETHER

### IMPORTANTE

Primero compruebe si hay dos anclajes ISOFIX en la intersección perpendicular entre el cojín y el respaldo del asiento trasero, y el Top Tether detrás del asiento ya listo para el usuario.

**Sugerencias:** El anclaje ya listo para el usuario normalmente está instalado de forma permanente en la bandeja interior portaequipajes o en el suelo del vehículo. Para más detalles lea el manual de su vehículo o contacte con el fabricante.

7

INSTALACIÓN CON **ISOFIX Y TOP TETHER** DEL **GRUPO I** PARA NIÑOS CUYO PESO QUE OSCILA ENTRE LOS **9-18KG**.

A. Presione el botón de desbloqueo mientras que empuja de los conectores ISOFIX lo más que pueda.

B. Presione la silla de auto en el asiento del vehículo y conecte los anclajes ISOFIX hasta que oiga un "CLICK", así quedará asegurado.

C. Tire del botón de desbloqueo y presione la silla hacia el respaldo del asiento firmemente. Sacuda la silla para asegurar que esté fijada correctamente y vuelva a revisar que el botón de seguridad esté completamente verde.

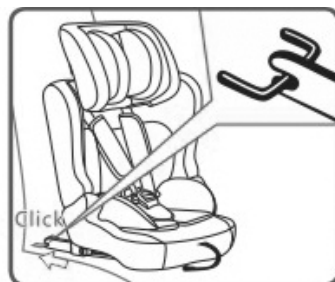
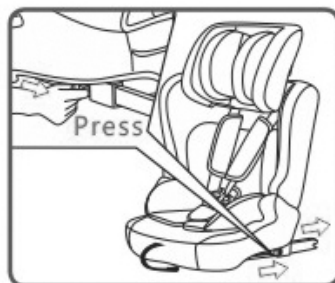

8

D. Desencaje el Top Tether y presione el botón de apertura de la correa para extenderla hasta que se haya alargado lo suficiente para enganchar detrás el anclaje permanente.

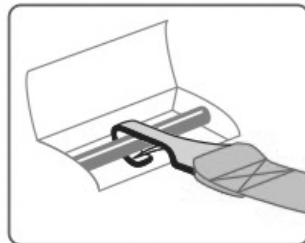
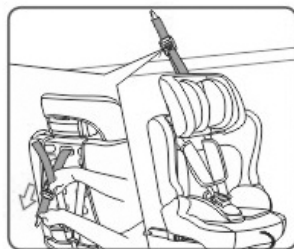

E. Enganche la correa en los anclajes permanentes. Compruebe que quizás haya 3 anclajes para el gancho, por favor seleccione uno a su favor.

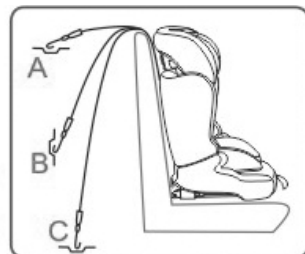

F. Tire del final de la correa hacia atrás para apretar el Top Tether.

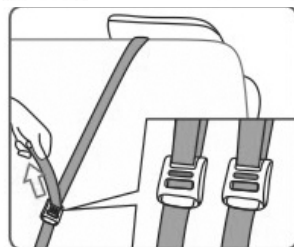

### PRECAUCIÓN

Si el Top Tether está debidamente sujeto y apretado, aparecerá una marca verde al otro lado de la correa del botón de apertura, por favor compruébelo.



9

## INSTALACIÓN DEL **GRUPO II** PARA NIÑOS CUYO PESO QUE OSCILA ENTRE LOS **15-25KG**.

A. Antes de la instalación, por favor retire el arnés de la silla de auto.

**Aviso:** El reductor, la correa del arnés, la hebilla y su protector, las asas de los hombros y sus protectores se deben conservar para un uso futuro (vea 5.1 Cómo retirar el sistema de arnés de 5 puntos y la funda).

**ATENCIÓN** No utilice ningún punto de contacto alternativo de soporte que no esté descrito en las instrucciones y señalado en la silla de auto.

El cinturón debe quedar como muestra el manual.

B. Con el niño sentado en la silla de auto. Tire del cinturón del vehículo rodeando al niño hasta anclarlo en la hebilla del asiento.

**¡PRECAUCIÓN!** No gire/doble el cinturón.



9

**INSTALACIÓN DEL GRUPO II  
 PARA NIÑOS CUYO PESO QUE  
 OSCILA ENTRE LOS 15-25KG.**

C. Inserte la clavija del cinturón en la hebilla del asiento haciendo un sonoro "CLICK".

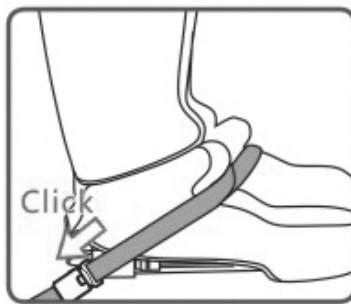

D. Asegúrese de que la parte ventral del cinturón queda extendida lo más baja posible alrededor de las caderas del niño, pasando por las guías a ambos lados de la sillita. Pase el cinturón diagonal por el soporte rojo del respaldo de la sillita hasta que quede fijado y no se doble. El cinturón diagonal debe pasar entre el cuello y el hombro del niño.

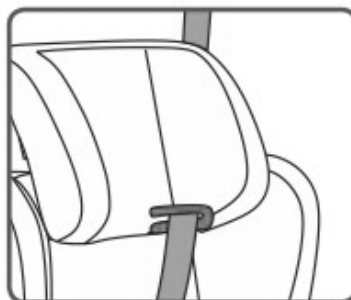

## 10 INSTALACIÓN DEL **GRUPO III** PARA NIÑOS CUYO PESO QUE OSCILA ENTRE LOS **22-36KG**.

A. Ajuste la altura del reposacabezas a la medida del niño.

B. Consulte las instrucciones del Group II. Para más detalles consulte el punto 9.

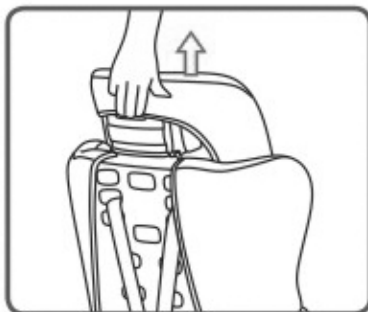

**Por favor asegúrese de que el cinturón ventral no vaya muy bajo, para que la pelvis quede protegida.**



## 11 INSTALACIÓN CON EL **CINTURÓN DEL VEHÍCULO E ISOFIX Y TOP TETHER** DEL **GRUPO II-III**

**¡OPCIONES!** Esta silla de auto también es apta para ser instalada con el cinturón de seguridad del vehículo e ISOFIX & Top Tether.

Por favor proceda como sigue:

A. Instale la silla de auto con ISOFIX & Top Tether. Para más detalles consulte el punto 8

B. Abroche el cinturón de seguridad. Para más detalles consulte el punto 9.

## INSTRUCCIONES DE CUIDADO

12

CÓMO QUITAR EL SISTEMA DE ARNÉS DE 5 PUNTOS Y LA FUNDA

A. Afloje el arnés lo más que pueda.



B. Tire del ajustador del arnés, desate la correa del hombro y las asas de la pieza conectora..



C. Tire de la correa del hombro.



## 12 CÓMO QUITAR EL SISTEMA DE ARNÉS DE 5 PUNTOS Y LA FUNDA

D. Vea la parte inferior de la sillita, desligue las piezas conectoras a ambos lados, luego retire la hebilla por la parte inferior de la sillita.

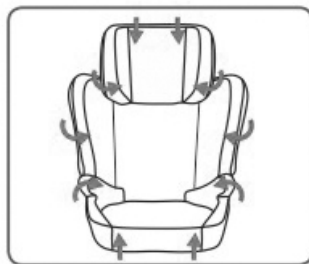
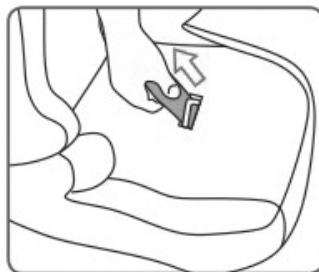
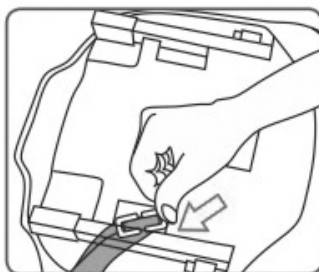

E. Retire el arnés de 5 puntos, luego retire la funda del reposacabezas y la del armazón de la sillita.



## REAJUSTE DEL SISTEMA DE ARNÉS DE 5 PUNTOS Y FUNDA

A. Después del lavado, coloque la funda en el armazón.

B. Inserte las piezas conectoras con la correa de los hombros y la hebilla de nuevo por la parte inferior de la silla.

C. Asegúrese de que la hebilla quede bien conectada, luego coloque los protectores de los hombros en las asas.

D. Pase la correa del arnés por la ranura del armazón de la silla, fíjela al anclaje y asegúrese de que las asas no puedan doblarse.

E. Cierre la hebilla, luego coloque la funda alrededor de la silla. ¡Compruebe que funcione!

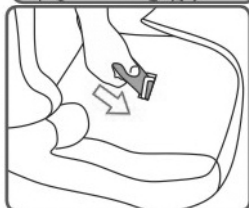
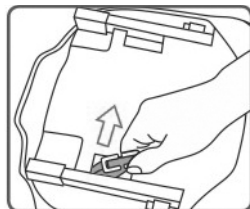
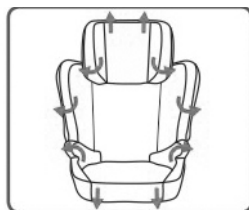



*Gracias*  
POR ADQUIRIR UN  
PRODUCTO ASALVO.



[www.asalvo.com](http://www.asalvo.com)

Síguenos



Importado por Estar Asalvo S.L.

CIF B91234286

C/1, PI Fridex · 41500 · Alcalá de Guadaíra · Sevilla · Tfno. 902 360 516

Fax: 955 631 205 · email: [info@asalvo.com](mailto:info@asalvo.com)

[www.asalvo.com](http://www.asalvo.com)



## INSTRUCTION MANUAL

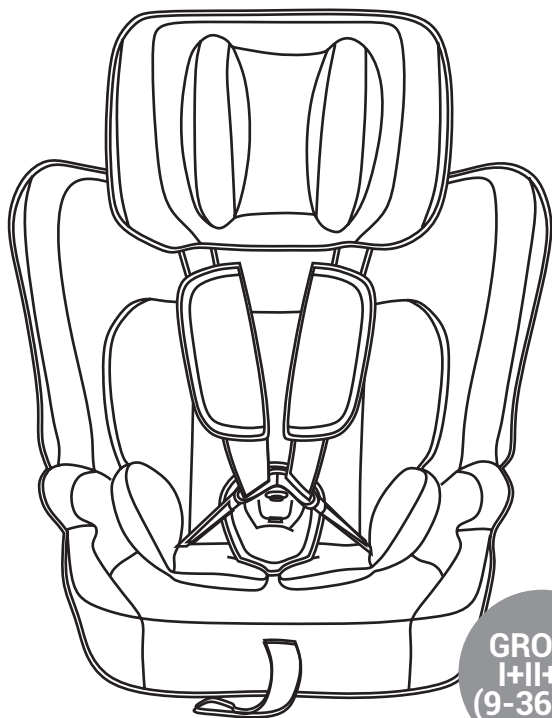

REF : 15181/15198/15396

---

**IMPORTANT:  
SAVE THESE INSTRUCTIONS FOR  
FUTURE REFERENCE.**

---

Dear Customer:

Thank you for purchasing a product ASALVO. We're glad you've chosen one of our products, and we hope you are satisfied with its use. Please read the instructions carefully and keep this manual in a safe place.

If you do this, you can endanger the health of your baby. Pay special attention to the advice on cleaning and care product. So you can enjoy more time.

**IMPORTANT:**  
**save these instructions for future reference. Please read this manual carefully before using the product, do not follow these instructions, can result in safety problems for baby**

## WARNINGS

- **WARNINGS!** Before using our product, please, read the instruction manual carefully.
- **WARNINGS!** The MASTER FIX car seat is a safety device and it is only safe when used in accordance with the instruction manual.
- **WARNINGS!** The product must be only be used on a forward facing seat that is fitted with an automatic 3-point safety belt which is approved according to ECE R16 or an equivalent standard.
- **WARNINGS!** The product may be used on either the front or the back seat. However, we recommend that it is fitted on the back seat.
- **WARNINGS!** The product has been approved according to the strictest European safety standards (ECE R44/04) and is suitable for Group I (9-18 kg), Group II (15-25 kg) and Group III (22-36 kg).
- **WARNINGS!** Any alteration or addition to the device without due authorisation from ESTAR ASALVO may seriously compromise the safety of the retention system.
- **WARNINGS!** If the instructions for the correct use of the retention system are not followed carefully, baby's safety will be endangered.
- **WARNINGS!** This safety device cannot be used without its fabric covering, nor may it be replaced by any other that is not identical to the original, since it forms an integral part of the system's features.
- **WARNINGS!** Never leave your child unattended in the car.

## WARNINGS

### RECOMMENDATIONS

- Keep this instruction book for future reference.
- Make sure that any luggage or other objects inside the car that may cause damage in case of an accident are properly stored and restrained.
- MASTER FIX car seat must be appropriately fastened with safety belts even when not in use because in the case of an accident this may be sent flying causing injury to any of the occupants of the car.
- NEVER UNDER ANY CIRCUMSTANCE should you carry your baby in your arms in the car, or out of the car seat. Although it may seem strange, in case of an accident, even at only 40 km/hr the force is such that it would be completely impossible to hold onto your baby.
- Remember not to use the MASTER FIX car seat in cars with front seat air bags, unless they can be disconnected, it is recommended that you should consult with the manufacturers or the sales agent of your car.

### MAINTENANCE & CLEANING

- The car seat can be cleaned by using lukewarm water and soap. Do not use aggressive cleaners like abrasives or thinner.
- The cover should be washed by hand at a maximum temperature of 30°C. Do not put it in the dryer

## CERTIFICATION AS A CHILD SAFETY SEAT INSTALLED IN A VEHICLE

ASALVO / CONFORT FIX Child Safety Seat	Tested and certified according to ECE* R 44/04	
	Group	Body Weight
CONFORT FIX	I+II+III	9-36 kg.

The child safety seat has been designed, tested and certified according to the requirements of the European Standard for Child Safety Equipment (ECE R 44/04).

The seal of approval E (in a circle) and the approval number are located on the approval label (sticker on the child safety seat).

This approval will be invalidated if you make any modifications to the child safety seat. Only the manufacturer is permitted to make modifications to the child safety seat.

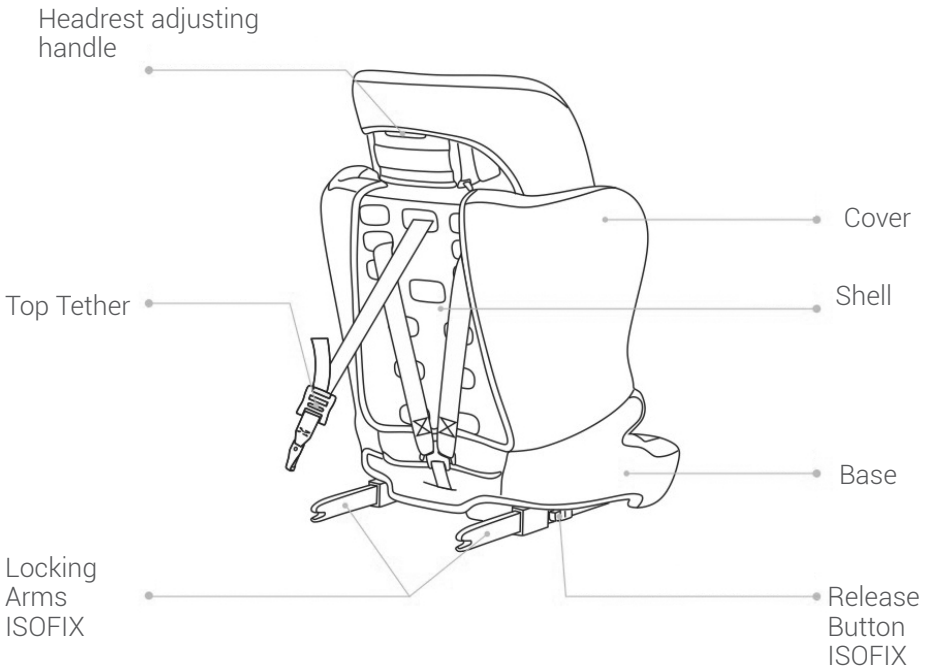
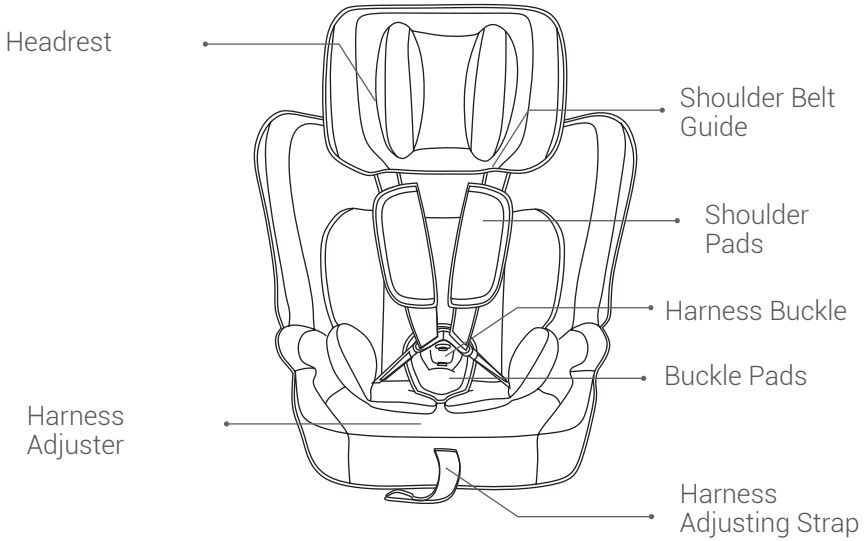

## USE IN THE VEHICLE



**DO NOT use with 2-point belt. Please install with the 3-point belt.**

Please observe the regulations applicable to your particular country. The safety belt must be approved to ECE R 16 or a comparable standard. Do not use with 2-point belt. Can be used if the vehicle seat is equipped with a 3-point belt. You can use your child car seat as follows:

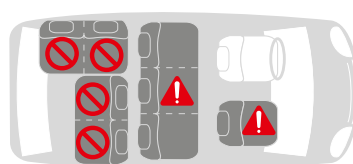
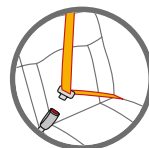

In the direction of travel	Yes
Against the direction of travel	NO
<b>With 2-point belt</b> The use of a 2-point belt substantially increases the risk of injury to your child in the event of an accident.	NO
<b>With 3-point belt</b> The safety belt must be approved to ECE R 16 or a comparable standard (see test label on belt with an "E" or "e" in a circle).	Yes
<b>with the ISOFIX and Top Tether anchoring systems</b> If there is a front airbag: Slide the passenger seat a long way back and refer to any instructions in vehicle owner's manual.	Yes
<b>On front passenger seat</b> Do not use on passenger seats with a front airbag! The front passenger seat may be used with or without ISOFIX, with the same notes as currently given for the ISOFIX (slide the seat back and refer to vehicle instructions).	Yes
<b>On outer rear seat</b>	Yes
<b>On centre rear seat</b> Can be used if the vehicle seat is equipped with a 3-point belt.	Yes

(Please observe the regulations applicable to your particular country).

## SECURING YOUR BABY



### WARNING

Please use the baby insert attached to this car seat when your baby's weight is less than 15kg.

The baby insert is used to provide extra comfort for very small babies, and it gives your baby the necessary support while he or she is still small.

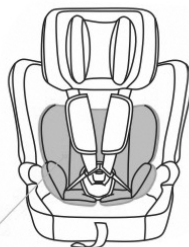

Baby Insert

- Always secure your baby in the car seat using the harness.
- Never leave your baby unattended in the car seat when placing it on elevated surfaces (e.g. a table, nappy changing unit, etc.).
- Never allow the strap end to become caught in moving parts (e.g. automatic doors, escalators, etc.).
- Caution! The plastic parts of the car seat heat up in the sun, so that your baby may get burnt. Protect your baby and the car seat against intensive solar radiation (e.g. by putting a light cloth over the seat).
- Take your baby out of the car seat as often as possible to relieve its spine. We recommend frequent breaks during long journeys. Even outside of the car, please avoid leaving your baby in the car seat for too long.



### IMPORTANT

The correct belt height of the shoulder belts is attained when the belt disappears into the shell slightly above the shoulder of the child. Make sure that the shoulder belts fit properly over the shoulders of the child.

1

### ADJUSTING THE BELTS

Loosen the harness straps by pressing the release button and pulling the harness straps as far as you can.

**Note!** Do not pull the shoulder pads.





2

## ADJUSTING THE HEIGHTS OF HEADREST

Press down the button on the headrest handle on the top of the seat. Now the headrest can be pushed upwards or downwards.

It's important to make sure the headrest fit properly to head.

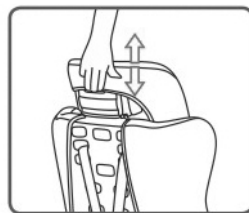

4

## SECURING YOUR BABY USING THE HARNESS

A. Loosen the harness straps by pressing the release button and pulling the harness straps as far as you can.

**Note! Do not pull the shoulder pads.**

B. Open the harness buckle, then fix the harness straps into the belt guide band.

C. Put the baby into the car seat.

D. The correct height of the shoulder belts is attained when the belt disappears into the shell slightly above the shoulder of the child.

Make sure that the harness straps fit properly over the shoulders of the child.

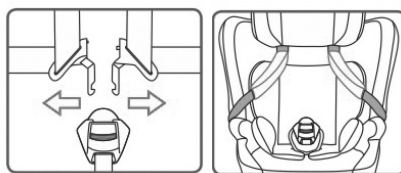

5

### SECURING YOUR BABY USING THE HARNESS

E. Slide buckle tongues together and insert them in the buckle with an audible sound "click".

F. Pull the straps tight by the harness adjustment strap, and make sure the tightness is comfortable to your kid.

**CAUTION** Do not twist or interchange the harness straps.

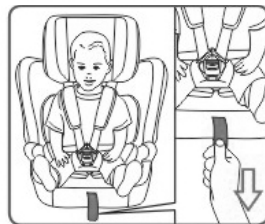
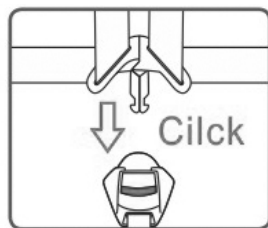

6

### TIGHTENING THE HARNESS

**CAUTION** Pull the straps end straight towards you, not upwards or downwards.

Please pay attention to the strap end. Whilst traveling (especially outside the car) it should always be attached to the cover.

Revise que su bebé vaya abrochado correctamente.

CHECKLIST TO ENSURE THAT YOUR BABY IS BUCKLE UP CORRECTLY.

**For the safety of your baby , please check that...**

- The harness straps of the car seat are comfortable but firmly fit around your child.
- The harness straps are adjusted correctly.
- The harness straps are not twisted.
- The buckle tongues are engaged in the harness buckle.

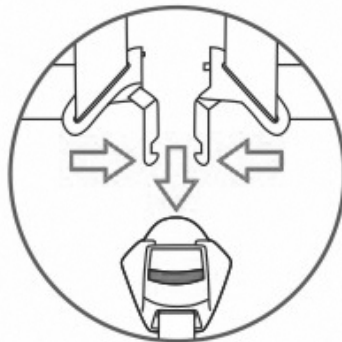

## INSTALLATION IN THE VEHICLE



**Please do not leave your child unattended in the child safety seat in the vehicle.**

### **For the protection of all vehicle occupants**

In the case of an emergency stop or an accident unsecured persons or objects may cause injury to other vehicle occupants. Please always check that...

- The backrests of the vehicle seats are locked (i.e. that a foldable rear seat bench latch is engaged).
- All heavy or sharp-edged objects in the vehicle (e.g. on the parcel shelf) are secured.
- All persons in the vehicle have their seat belts fastened.
- The child safety seat is always secured when it is in the vehicle, even if no child is being transported.

### **To protect your vehicle**

Some vehicle seat covers of sensitive materials (e.g. velour, leather, etc.) may develop wear marks when child seats are used. This can be avoided by placing a blanket or towel under the child seat.

## ISOFIX & TOP TETHER INSTALLATION

### **IMPORTANT**

First please check if there are 2 ISOFIX anchorages in the perpendicular intersection of the vehicle seat back and seat cushion, and the user-ready tether anchorage behind the vehicle seat.

**Tips:** The user-ready tether anchorage usually permanently installed on the inner rear luggage shelf or on the vehicle floor. Details you could read your vehicle guidelines or contact the vehicle manufacturer.

7

INSTALLATION OF **GROUP I**  
FOR THE CHILDREN WHOSE  
WEIGHT BETWEEN **9-18KG**  
WITH **ISOFIX AND TOP**  
**TETHER.**

A. Press the release button  
and meanwhile pull the ISOFIX  
connectors back as you can.

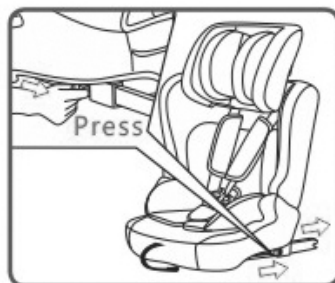

B. Push the child seat on  
vehicle seat and connect  
to the ISOFIX anchorage  
connectors until you can hear  
a clear "click", the ISOFIX is  
connected safely.



C. Pull the Release button and  
meanwhile push the child seat  
towards the backrest firmly.

Shake the child seat to make  
sure it is safely attached and  
re-check the green safety  
button to make sure that both  
of them are completely green.

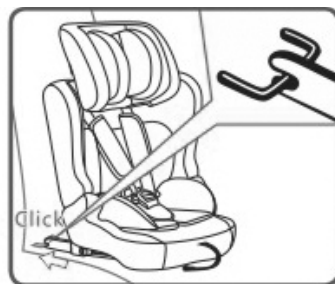

8

D. Pull out the top tether and press the tether strap release button to extend the strap until it is long enough to hook the user-ready tether anchorage behind.

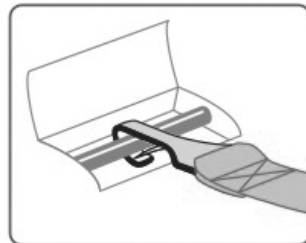
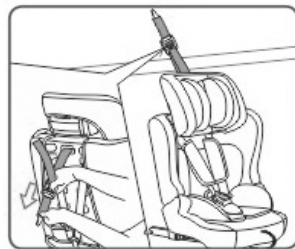

E. Hook the tether strap hook onto the user-ready anchorages. Check there maybe are 3 anchorages for the hook, please find one in your favor.

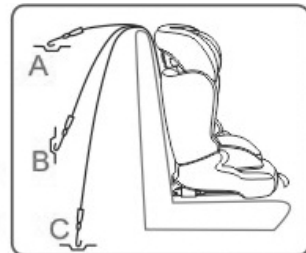

F. Pull the tether strap on another end back to tighten the top tether.

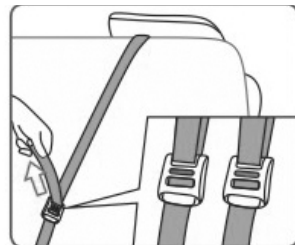

### CAUTION

If the top tether is tightened favorably and correctly, a green mark will turn up on the other end of the strap release button, please do check it.

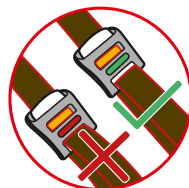

9

**GROUP II** INSTALLATION AND  
IT IS FOR THE CHILDREN  
WHOSE WEIGHT BETWEEN  
**15-25KG.**

A. Before the installation,  
please take away the Harness  
system of baby car seat.

**Note:** The Baby insert,  
Harness strap, Harness buckle,  
Buckle pads, Shoulder pads &  
Shoulder belts axle should be  
stored away safely for future  
use ( see 5.1 Removing the  
5-point harness system and  
cover ).

**WARNING** Do not to use any  
load bearing contact points  
other than those described in  
the instructions and marked in  
the child restraint.

The belt must be routed as  
shown in the manual.

B. Having your child sit down  
in the child seat. Pull out the  
vehicle seat belt and guide it in  
front of your child to the vehicle  
seat buckle.

**CAUTION !** Do not twist the  
belt.



9

**GROUP II** INSTALLATION AND  
IT IS FOR THE CHILDREN  
WHOSE WEIGHT BETWEEN  
**15-25KG.**

C. Engage the buckle tongue in  
the vehicle seat buckle "CLICK".

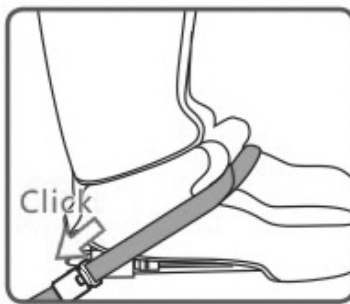

D. Make sure the lap belt section  
is stretched as low as possible  
over the child's hips, within  
the belt guides at both lower  
sides of child car seat. Guild  
the diagonal seat belt section  
into the red belt holder of the  
headrest until it lies completely  
in the belt holder and is not  
twisted. The diagonal seat belt  
must cross midway between  
child's shoulder and neck.

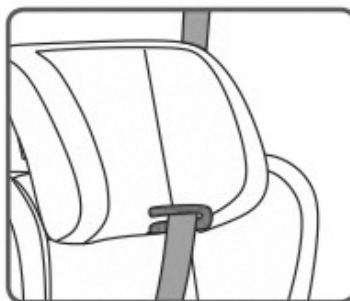

## 10 INSTALLATION OF **GROUP III** AND IT IS FOR THE CHILDREN WHOSE WEIGHT BETWEEN **22-36KG**

A. Adjuster the height of the headrest to suit your child.

B. Refer to the Group II installation instructions.  
Details please refer to P9.



**Please make sure that any lap strap is worn low down, so that the pelvis is firmly engaged.**

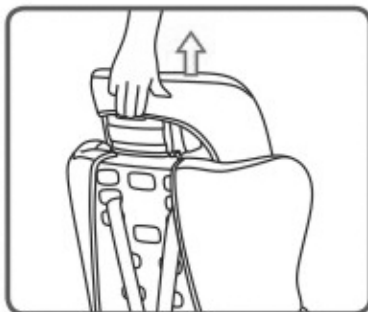

## 11 INSTALLATION OF **GROUP II-III** WITH CAR BELT AND **ISOFIX AND TOP TETHER.**

**OPTIONS!** This car seat also allow to install with car belt and ISOFIX & Top tether. Please operate as following:

A. Install the child car seat with ISOFIX and Top Tether. Details refer to 8

B. Fasten the vehicle belt. Details refer to 9.



## CARE INSTRUCTIONS

12

### REMOVING THE 5-POINT HARNESS SYSTEM AND COVER

A. Loosen the 5-point harness of the child seat as much as possible.



B. Pull the Harness adjuster out, untie the shoulder strap and unlock the shoulder belts from the connecting piece.

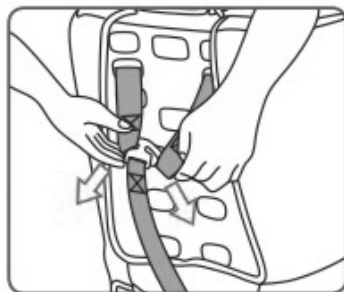

C. Pull out the shoulder strap from the front.



## 12 REMOVING THE 5-POINT HARNESS SYSTEM AND COVER

D. See the bottom of car seat, unlock the connecting pieces on the both sides of belts, then take out the buckle from the lower part of seat.

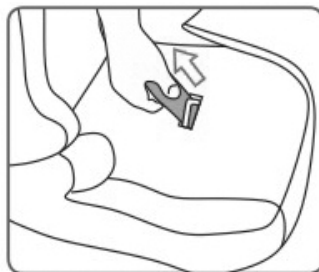
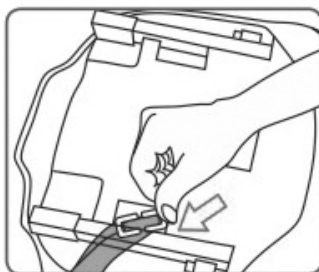

E. Remove 5-point harness system then remove the headrest cover and the shell cover.

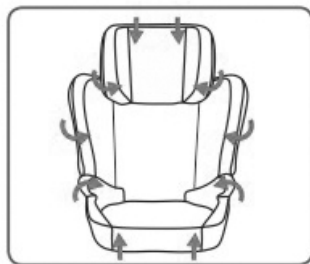

## 13 REFITTING THE 5-POINT HARNESS SYSTEM AND COVER

A. After washing, place the cover on the shell.

B. Insert connecting pieces with shoulder strap and buckle back to the lower part of seat.

C. Make sure the buckle is connected safely, then cover two shoulder pads on the shoulder strap and pass through strap holes.

D. Also put the end of the harness strap through the harness strap slot and shell, fix into the strap yoke, make sure the seat straps can not be twisted.

E. Close the buckle, then fasten the cover all around. Check that it works!

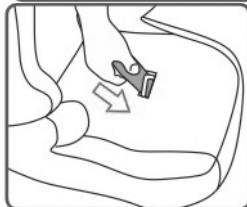
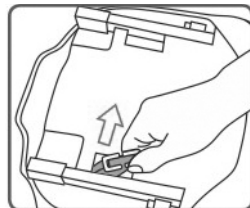
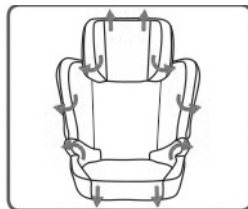



*Thank you*

FOR PURCHASING  
ASALVO PRODUCT.



[www.asalvo.com](http://www.asalvo.com)

Follow us



Imported by Estar Asalvo S.L.

CIF B91234286

C/1, PI Fridex · 41500 · Alcalá de Guadaíra · Sevilla · Tfno. 902 360 516

Fax: 955 631 205 · email: [info@asalvo.com](mailto:info@asalvo.com)

[www.asalvo.com](http://www.asalvo.com)



## MANUEL D'INSTRUCTIONS

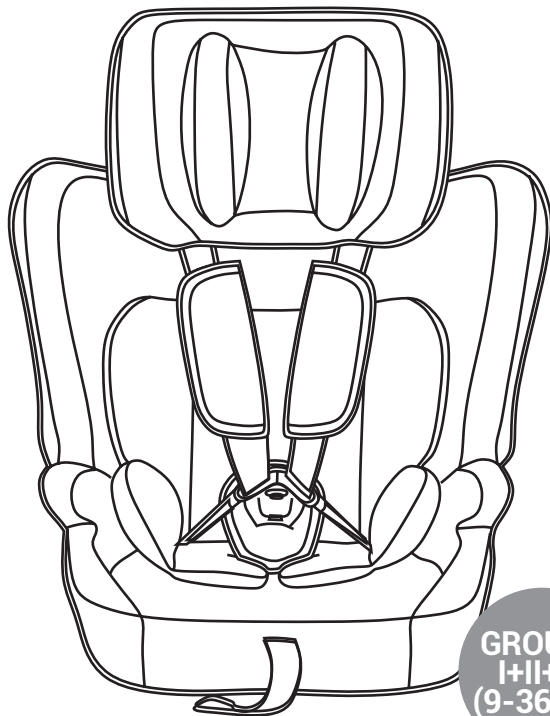

REF : 15181/15198/15396

---

**IMPORTANT:  
CONSERVEZ CE MANUEL POUR  
RÉFÉRENCE ULTÉRIEURE.**

---

*Cher client:*

*Merci d'avoir acheté un produit ASALVOBABY. Nous sommes heureux que vous ayez choisi un de nos produits, et nous espérons que vous serez satisfait de son utilisation.*

*S'il vous plaît lire attentivement les instructions et conserver ce manuel dans un endroit sûr.*

**AVERTISSEMENT: S'il vous plaît lire attentivement ces instructions avant d'utiliser le produit.**

**IMPORTANT: Conservez ce manuel pour référence ultérieure**

## AVERTISSEMENTS

- **AVERTISSEMENTS** S'il vous plaît, lisez attentivement ce manuel d'instructions avant d'utiliser notre produit.
- **AVERTISSEMENTS** Le siège auto MASTER FIX est un dispositif de retenue et il est fiable uniquement s'il est utilisé conformément aux instructions.
- **AVERTISSEMENTS** Ce produit doit être installé uniquement orienté vers l'avant, sur un siège doté d'une ceinture de sécurité automatique à trois points d'ancrage, homologuée selon la norme ECE R16 ou autres normes équivalentes.
- **AVERTISSEMENTS** Ce produit peut être utilisé aussi bien sur le siège avant que le siège arrière. Toutefois, il est préférable de l'installer sur le siège arrière.
- **AVERTISSEMENTS** Ce produit répond aux normes européennes de sécurité les plus strictes (ECE R44/04) et il est idéal pour le Groupe I (9-18 kg), Groupe II (15-25 kg) et Groupe III (22-36 kg).
- **AVERTISSEMENTS** Une altération ou un ajout quelconque au dispositif sans l'approbation de ESTAR ASALVO peut altérer gravement la sécurité du système de retenue.
- **AVERTISSEMENTS** Ne pas suivre scrupuleusement les instructions pour une bonne utilisation du système de retenue peut être dangereux pour la sécurité du bébé.
- **AVERTISSEMENTS** Ce dispositif de sécurité ne doit pas être utilisé sans sa housse, ni être remplacé par une autre qui ne soit pas l'originale, car cette dernière fait partie intégrante des caractéristiques du système de sécurité.
- **AVERTISSEMENTS** Ne laissez jamais votre enfant sans surveillance dans la voiture.

## AVERTISSEMENTS

### RECOMMANDATIONS

- Garder ce livre d'instructions pour de futures consultations.
- Vérifiez qu'à l'intérieur de l'automobile, tous les bagages ou tout autre objet pouvant blesser en cas d'accident, sont correctement maintenus ou rangés.
- Le siège auto MASTER FIX devra être correctement fixé avec les ceintures de sécurité même lorsqu'il n'est pas utilisé, car en cas d'accident il pourrait être projeté et blesser les occupants du véhicule.
- **JAMAIS ET SOUS AUCUN PRÉTEXTE** lorsque vous êtes dans l'automobile vous ne devez prendre le bébé dans vos bras ou le laisser hors du siège auto. Même si cela paraît incroyable, lors d'un accident, la force en cas de choc à une vitesse de 40 km/h simplement, rend impossible de retenir correctement le bébé.
- Rappelez-vous qu'il ne faut pas utiliser le siège auto MASTER FIX dans les automobiles dotées d'airbags frontaux, à moins de pouvoir les désactiver, ce dont vous devrez vous informer auprès du fabricant ou du revendeur de votre automobile.

### ENTRETIEN ET NETTOYAGE

- Vous pouvez nettoyer le siège-auto avec de l'eau tiède et du savon. N'utilisez pas de produits de nettoyage agressifs comme les produits abrasifs ou dissolvants.
- La housse doit être lavée à la main à une température maximum de 30°C. Ne pas utiliser de sèche-linge.

## CERTIFICATION EN TANT QUE SIÈGE ENFANT INSTALLÉ DANS UN VÉHICULE

ASALVO / CONFORT FIX Siège enfant	Testé et certifié selon ECE* R 44/04	
	Groupe	Poids
CONFORT FIX	I+II+III	9-36 kg.

Le siège enfant a été conçu, testé et certifié selon les exigences de la Norme européenne sur les équipements de sécurité pour enfant (ECE R 44/04).

Le sceau d'approbation E (dans un cercle) et le numéro d'approbation se trouvent sur l'étiquette d'approbation (autocollant sur le siège enfant).

Cette approbation sera invalidée si vous apportez des modifications au siège enfant. Seul le fabricant est autorisé à apporter des modifications au siège enfant.

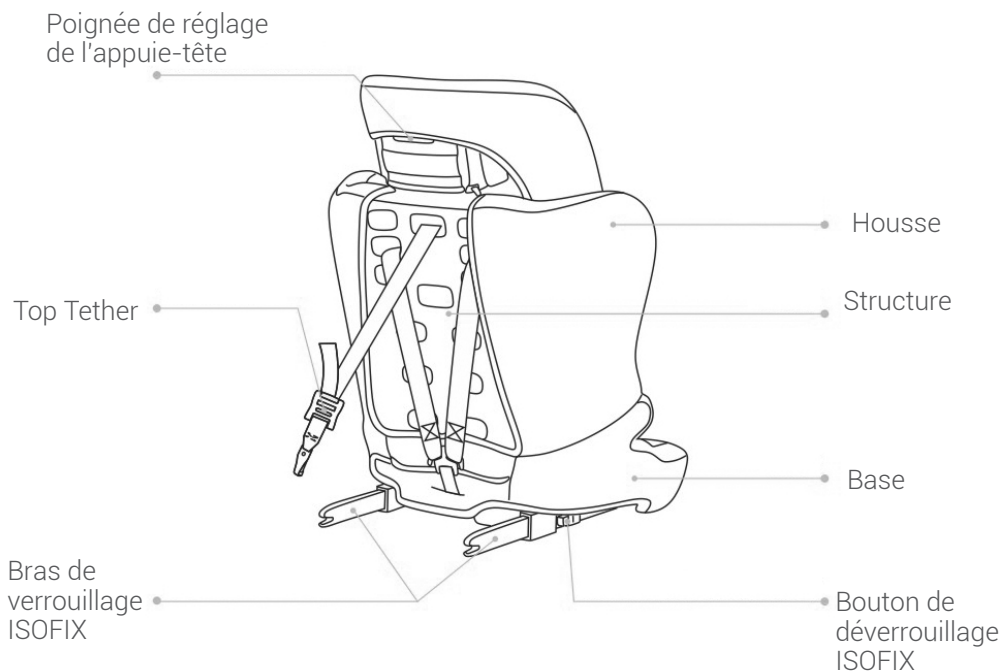
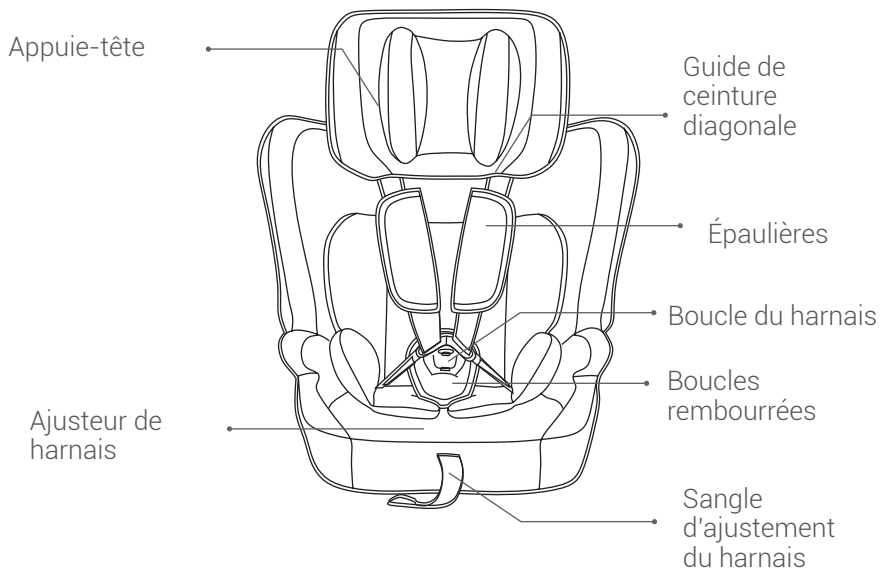



## À UTILISER DANS LE VÉHICULE



**NE PAS utiliser avec une ceinture à 2 points. Veuillez l'installer avec la ceinture à 3 points.**

Veillez observer les réglementations en vigueur dans votre pays. La ceinture de sécurité doit être approuvée par la norme ECE R 16 ou une norme comparable. Ne pas utiliser avec une ceinture à 2 points. Vous pouvez utiliser votre siège enfant comme suit

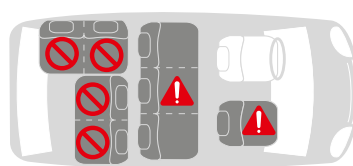
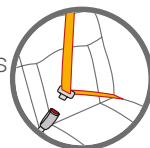

Dans le sens de la marche	OUI
Contre le sens de la marche	NO
<b>Avec une ceinture à 2 points</b> L'utilisation d'une ceinture à 2 points augmente considérablement le risque de blessure pour votre enfant en cas d'accident.	NO
<b>Avec une ceinture à 3 points</b> La ceinture de sécurité doit être approuvée par la norme ECE R 16 ou une norme comparable (voir l'étiquette de contrôle sur la ceinture avec un « E » ou un « e » dans un cercle).	OUI
<b>Avec les systèmes d'ancrage ISOFIX et de top tether</b> En cas d'airbag frontal : Glissez le siège passager bien vers l'arrière et reportez-vous aux instructions contenues dans le manuel d'entretien du véhicule	OUI
<b>Sur le siège passager avant</b> N'utilisez pas les sièges passagers équipés d'un airbag frontal ! Le siège passager avant peut être utilisé avec ou sans ISOFIX, avec les mêmes remarques que celles actuellement données pour l'ISOFIX (glissez le siège vers l'arrière et reportez-vous aux instructions du véhicule).	OUI
<b>Sur le siège arrière extérieur</b>	OUI
<b>Sur le siège arrière central</b> Peut être utilisé si le siège du véhicule est équipé d'une ceinture à 3 points.	OUI

(Veillez observer les réglementations en vigueur dans votre pays).

## ATTACHER VOTRE BÉBÉ



### ATTENTION

Veillez utiliser l'insert bébé attaché à ce siège auto lorsque votre bébé pèse moins de 15 kg.

L'insert bébé est utilisé pour fournir un confort supplémentaire aux bébés de très petite taille, et cela donne à votre bébé le soutien nécessaire lorsqu'il ou elle est encore petit(e).

Insert bébé

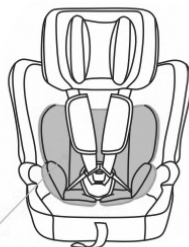

- Attachez toujours votre bébé dans le siège auto à l'aide du harnais.
- Ne laissez jamais votre bébé sans surveillance dans le siège auto lorsque vous le placez sur des surfaces élevées (par ex., une table, un dispositif à langer, etc.).
- Ne laissez jamais l'extrémité de la sangle se prendre dans les pièces mobiles (par ex., portes automatiques, escalators, etc.).
- Attention ! Les pièces en plastique du siège auto chauffent au soleil et votre bébé pourrait se brûler. Protégez votre bébé et le siège auto contre les rayons du soleil intenses (par ex., en posant un tissu léger sur le siège).
- Retirez votre bébé du siège auto dès que possible pour soulager sa colonne vertébrale. Nous recommandons de faire des pauses fréquentes pendant les longs trajets. Même en dehors de la voiture, veuillez éviter de laisser votre bébé dans le siège auto trop longtemps.



### ATTENTION !

La bonne hauteur de ceinture des ceintures diagonales est atteinte lorsque la ceinture disparaît dans la coque légèrement au-dessus de l'épaule de l'enfant.

Assurez-vous que les ceintures diagonales sont correctement positionnées sur les épaules de l'enfant.

1

### RÉGLER LES CEINTURES

Desserrez les sangles du harnais en appuyant sur le bouton de déblocage et en tirant sur les sangles du harnais aussi loin que possible.

**Important !** Ne tirez pas sur les épaulières.



2

## RÉGLAGE DES HAUTEURS DE L'ENSEIGNEMENT

Appuyez sur le bouton situé sur la poignée de l'appui-tête en haut du siège. L'appui-tête peut alors être dirigé vers le haut ou le bas.

Il est important de s'assurer que l'appui-tête est bien réglé par rapport à la tête.

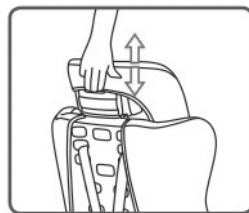

4

## ATTACHER VOTRE BÉBÉ À L'AIDE DU HARNAIS

A. Desserrez les sangles du harnais en appuyant sur le bouton de déblocage et en tirant sur les sangles du harnais aussi loin que possible.

**Important ! Ne tirez pas sur les épaulières.**

B. Ouvrez la boucle du harnais, puis fixez les sangles du harnais dans la sangle guide.

C. Installez le bébé dans le siège auto.

D. Les sangles d'épaule atteignent la bonne hauteur lorsque ces dernières disparaissent dans la coque, légèrement au-dessus de l'épaule de l'enfant.

Assurez-vous que les sangles du harnais sont correctement placées au-dessus des épaules de l'enfant.

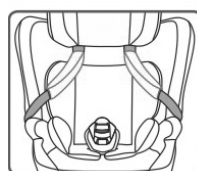
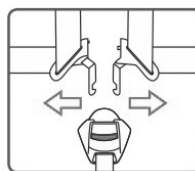

5

### ATTACHER VOTRE BÉBÉ À L'AIDE DU HARNAIS

E. Glissez les languettes de boucle et insérez-les dans la boucle. Un « clic » doit se faire entendre.

F. Serrez bien les sangles en utilisant la sangle d'ajustement du harnais, et assurez-vous que cela est confortablement serré pour votre enfant.

**ATTENTION !** Ne pas vriller ou échanger les sangles du harnais.

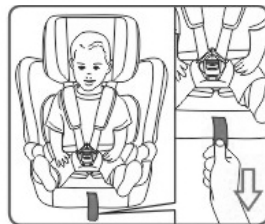
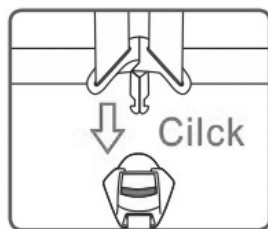

6

### SERRER LE HARNAIS

**ATTENTION !** Tirez l'extrémité des sangles droit vers vous, pas vers le haut ou vers le bas.

Veillez faire attention à l'extrémité de la sangle. Lors d'un déplacement (notamment en dehors de la voiture), elle doit toujours être attachée à la housse.

Liste de contrôle pour s'assurer que votre bébé est correctement attaché.

#### Pour la sécurité de votre bébé, veuillez vérifier que...

- Les sangles du harnais du siège auto sont confortables mais fermement positionnées autour de votre enfant.
- Les sangles du harnais sont bien ajustées.
- Les sangles du harnais ne sont pas vrillées.
- Les languettes de boucle sont engagées dans la boucle du harnais.

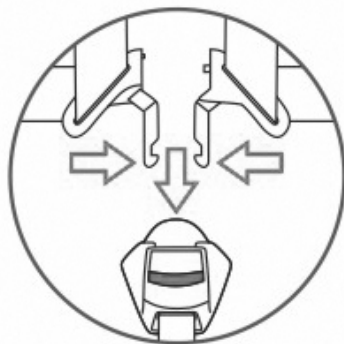

## INSTALLATION DANS LE VÉHICULE



**Veillez ne jamais laisser votre enfant sans surveillance dans le siège enfant dans le véhicule.**

### **Pour la protection de tous les occupants du véhicule**

En cas d'arrêt d'urgence ou d'accident, des personnes ou des objets non attaché(e)s peuvent blesser les autres occupants du véhicules. Veuillez toujours vérifier que...

- Les dossiers des sièges du véhicule sont verrouillés (cela signifie qu'un loquet de banquette arrière pliable est engagé).
- Tous les objets lourds ou coupants dans le véhicule (par ex., sur la tablette arrière) sont retenus.
- Toutes les personnes du véhicule ont attaché leur ceinture de sécurité.
- Le siège enfant est toujours attaché lorsqu'il se trouve dans le véhicule, même si aucun enfant n'est transporté.

### **Pour protéger votre véhicule**

Certaines housses de siège de véhicule fabriquées à partir de matériaux sensibles (par ex., velours, cuir, etc.) peuvent développer des marques d'usure en cas d'utilisation de sièges enfants. Cela peut être évité en plaçant une couverture ou une serviette sous le siège enfant.

## INSTALLATION ISOFIX & TOP TETHER

### **IMPORTANT**

Veillez d'abord vérifier qu'il y a 2 ancrages ISOFIX dans l'intersection perpendiculaire du dossier de siège du véhicule et du coussin de siège, et l'ancrage de fixation prêt à l'emploi derrière le siège du véhicule.

**Conseils :** L'ancrage de fixation prêt à l'emploi est généralement installé en permanence sur le compartiment à bagages arrière intérieur ou sur le plancher du véhicule. Pour plus de détails, vous pouvez lire les directives relatives à votre véhicule ou contacter le constructeur automobile.

7

INSTALLATION DU **GROUPE I**  
POUR LES ENFANTS PESANT  
ENTRE **9 ET 18 KG** AVEC UNE  
**TOP TETHER ET ISOFIX.**

A. Appuyez sur le bouton de déblocage tout en tirant au maximum les bras ISOFIX vers l'arrière.

B. Placez le siège auto sur le siège du véhicule et fixez les bras d'ancrage ISOFIX jusqu'à entendre un « clic » sonore indiquant que l'ISOFIX est correctement fixé.

C. Tirez le bouton de déblocage et placez fermement le siège auto contre le dossier. Secouez le siège auto pour vous assurer qu'il est correctement attaché, puis vérifiez à nouveau les boutons verts de sécurité pour vous assurer que les deux sont entièrement verts.

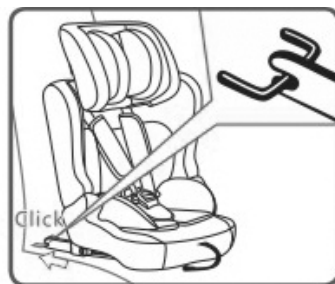
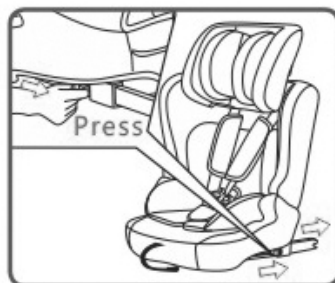

8

D. Retirez la top tether et appuyez sur le bouton de déverrouillage de la sangle de fixation pour étendre la sangle jusqu'à ce qu'elle soit suffisamment longue pour accrocher l'ancrage de fixation prêt à l'emploi derrière.

E. Accrochez le crochet de la sangle de fixation sur les ancrages prêts à l'emploi.

Vérifiez s'il y a 3 ancrages pour le crochet, veuillez en trouver un qui vous convient.

F. Retirez la sangle de fixation sur une autre extrémité pour serrer la top tether.

### ATTENTION !

Si la top tether est serrée favorablement et correctement, une coche verte apparaîtra sur l'autre extrémité du bouton de déverrouillage de la sangle. Veuillez le vérifier.

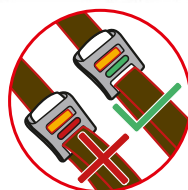
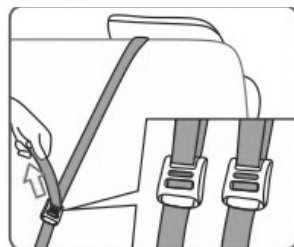
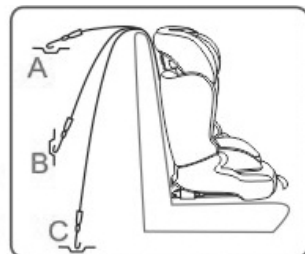
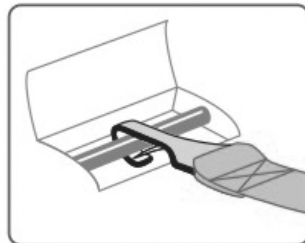
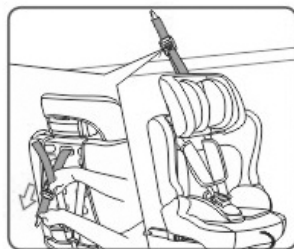

9

## INSTALLATION **DU GROUPE II** (POUR LES ENFANTS PESANT ENTRE **15 ET 25 KG**)

A. Avant l'installation, veuillez retirer le système de harnais du siège auto pour bébé.

**Remarque :** L'insert bébé, la sangle du harnais, la boucle du harnais, les boucles rembourrées et les épaulières doivent être entreposés en toute sécurité pour une utilisation ultérieure (voir le point 5.1 Retirer le système du harnais à 5 points et la housse).

**ATTENTION!** N'utilisez pas de points de contact porteurs autres que ceux décrits dans les instructions et marqués dans le dispositif de retenue pour enfants. La ceinture doit être acheminée comme indiqué dans les instructions.

B. Installez votre enfant dans le siège auto. Tirez la ceinture de sécurité du véhicule et faites-la passer devant votre enfant jusqu'à la boucle du siège du véhicule.

**ATTENTION!** N'entortillez pas la ceinture.





9

## INSTALLATION **DU GROUPE II** (POUR LES ENFANTS PESANT ENTRE **15 ET 25 KG**)

C. Insérez la ceinture dans la boucle du siège du véhicule jusqu'à entendre un « clic ».

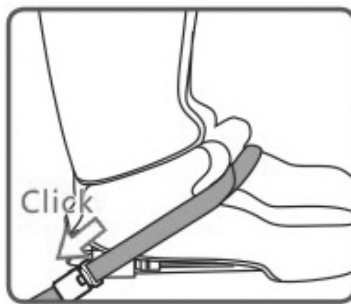

D. Assurez-vous que la ceinture abdominale est tendue aussi bas que possible sur les hanches de l'enfant, dans les guides de la ceinture aux niveaux les plus bas du siège auto. Insérez entièrement la ceinture diagonale du siège dans l'encoche rouge de l'appui-tête en vous assurant qu'elle n'est pas entortillée. La ceinture diagonale du siège doit passer entre l'épaule et le cou de l'enfant.

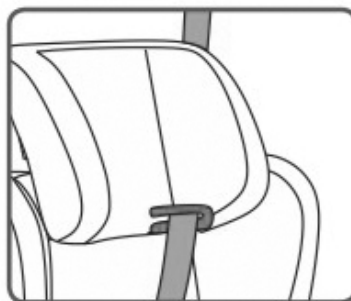

## 10 INSTALLATION **DU GROUPE III** (POUR LES ENFANTS PESANT ENTRE **22 ET 36 KG**)

A. Réglez la hauteur de l'appuie-tête à la taille de votre enfant.

B. Consultez les instructions d'installation du Groupe II. Pour plus de détails, consultez la p. 9.



**Assurez-vous que toutes les sangles sous-abdominales sont placées aussi bas que possible, de sorte à maintenir fermement le pelvis.**

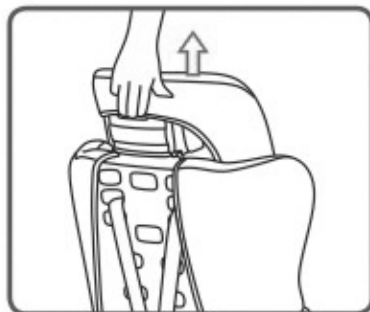

## 11 INSTALLATION DU **GROUPE II-III** AVEC LA **CEINTURE DU VÉHICULE, ISOFIX TOP TETHER.**

**OPTIONS :** ce siège auto peut également être installé avec la ceinture du véhicule, ISOFIX & Top Tether. Veuillez suivre les instructions ci-dessous :

A. Installez le siège auto avec ISOFIX et l'ancrage supérieur. Pour plus de détails, consultez le point 8

B. Bouclez la ceinture du véhicule. Pour plus de détails, consultez le point 9

## CONSEILS D'ENTRETIEN

# 12

RETIRER LE SYSTÈME DU  
HARNAIS À 5 POINTS ET LA  
HOUSSE

A. Desserrez le harnais à 5 points du siège auto autant que possible.



B. Tirez sur les sangles de réglage du harnais, détachez les sangles d'épaule et débloquez les ceintures d'épaule des pièces d'ancrage.



C. Tirez les sangles d'épaule de l'avant.



## 12 RETIRER LE SYSTÈME DU HARNAIS À 5 POINTS ET LA HOUSSE

D. Observez le dessous du siège du véhicule, débloquez les pièces d'ancrage des deux côtés des ceintures puis retirez la boucle de la partie inférieure du siège.

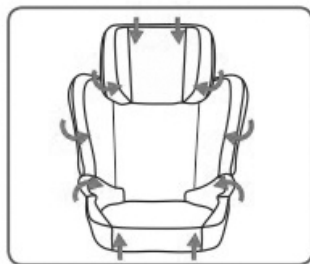
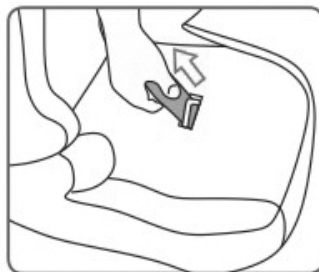
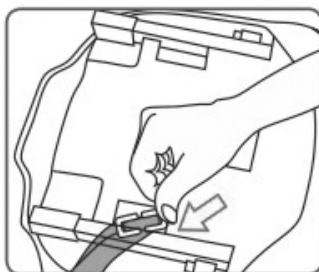

E. Retirez le système de harnais à 5 points puis enlevez la housse de l'appuie-tête et de la coque.

## 13 REMETTRE LE SYSTÈME DU HARNAIS À 5 POINTS ET LA HOUSSE

A. Insérez les pièces d'ancrage avec les sangles d'épaule puis bouclez à nouveau à la partie inférieure du siège.

B. Assurez-vous que la boucle est correctement fixée, puis placez les deux housses d'épaule sur les sangles d'épaule et passez-les dans les encoches des sangles.

C. Passez également les extrémités des sangles de harnais dans la fente des sangles du harnais et la coque, puis fixez-les dans l'attelage des sangles. Assurez-vous que les sangles du siège ne peuvent pas s'entortiller.

D. Fermez la boucle, puis fixez la housse tout autour. Vérifiez que tout fonctionne !

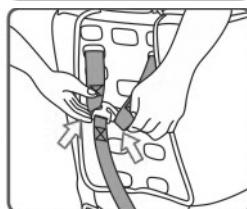
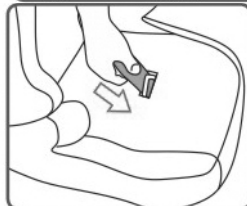
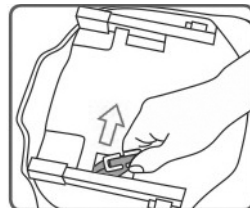
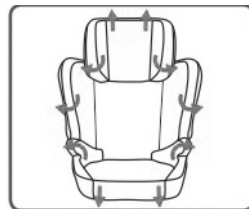



*Merci*

POUR L'ACHAT  
PRODUIT ASALVO.



[www.asalvo.com](http://www.asalvo.com)

Suivez-nous



Importé pour Estar Asalvo S.L.

CIF B91234286

C/1, PI Fridex · 41500 · Alcalá de Guadaíra · Sevilla · Tfno. 902 360 516

Fax: 955 631 205 · email: [info@asalvo.com](mailto:info@asalvo.com)

[www.asalvo.com](http://www.asalvo.com)



## MANUAL DE INSTRUÇÕES

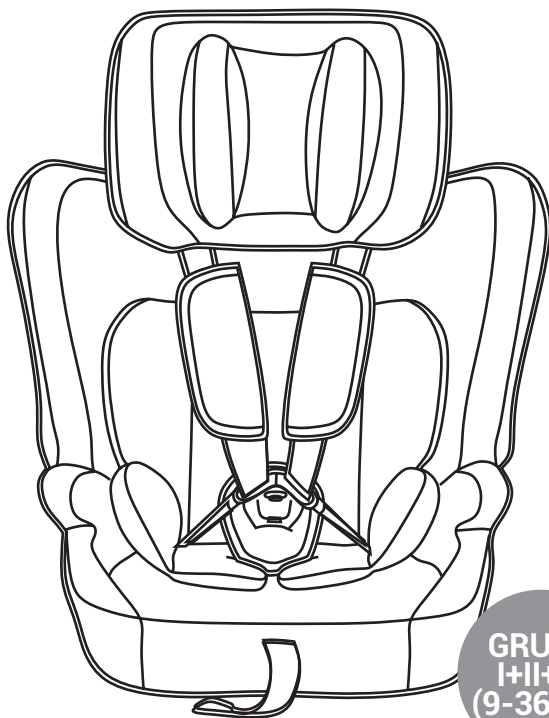

REF : 15181/15198/15396

---

**IMPORTANTE:  
GUARDAR ESTAS INSTRUÇÕES  
PARA FUTURA CONSULTA**

---

*Gentile Cliente:*

*Grazie per aver acquistato un prodotto ASALVO. Siamo lieti che ha scelto uno dei nostri prodotti e speriamo che sarà soddisfatta con il suo uso.*

*Si prega di leggere attentamente le istruzioni e di conservare questo manuale in un luogo sicuro.*

## ATENÇÃO

**Para a segurança do seu filho, por favor leia este manual e guarde-o para referência futura Nunca deixe a criança sozinha. Eu tenho sempre a criança à vista, quando você estiver no carrinho**

## ADVERTÊNCIAS

- **ADVERTÊNCIAS** Por favor, leia atentamente o manual de instruções antes de usar o nosso produto.
- **ADVERTÊNCIAS** A cadeira da auto MASTER FIX é um dispositivo de segurança, sendo seguro apenas quando utilizado em conformidade com o manual de instruções.
- **ADVERTÊNCIAS** O produto apenas deve ser utilizado num assento orientado para a frente e equipado com um cinto de segurança automático de três pontos de fixação, homologado segundo o Regulamento ECE R16 ou outras normas equivalentes.
- **ADVERTÊNCIAS** O produto pode ser utilizado tanto no assento frontal como no assento traseiro. No entanto, é recomendada a instalação no assento traseiro.
- **ADVERTÊNCIAS** O produto foi aprovado segundo as mais rigorosas normas de segurança europeias (ECE R44/04) e é idóneo para o Grupo I (9-18 kg), Grupo II (15-25 kg) e Grupo III (22-36 kg).
- **ADVERTÊNCIAS** Qualquer alteração ou adição ao dispositivo sem a devida autorização da ESTAR ASALVO pode alterar gravemente a segurança do sistema de retenção.
- **ADVERTÊNCIAS** Não cumprir cuidadosamente as instruções para o uso correcto do sistema de retenção pode ser perigoso para a segurança do bebé.
- **ADVERTÊNCIAS** Este dispositivo de segurança não pode ser usado sem revestimento, nem ser substituído por outro que não seja o original, já que o mesmo é parte integrante das características de segurança do sistema.
- **ADVERTÊNCIAS** Nunca deixe o seu filho sozinho no automóvel.



## ADVERTÊNCIAS

### RECOMENDAÇÕES

- Guarde este manual de instruções para futuras consultas.
- Assegure-se de que dentro do automóvel, tanto o equipamento como qualquer outro objecto susceptível de provocar danos em caso de acidente, estão devidamente fixados ou resguardados.
- A cadeira de auto MASTER FIX deverá estar devidamente fixada com os cintos de segurança mesmo que não se utilizem, pois em caso de acidente poderia resultar despedida provocando danos aos ocupantes do veículo.
- **NUNCA EM CASO ALGUM** deixe o bebé dentro do automóvel ou fora da cadeira do automóvel. Em caso de acidente, a força provocada durante um choque a uma velocidade de apenas 40 km/h, faz com que seja praticamente impossível a correcta retenção do seu bebé.
- Recorde que não usar a cadeira de auto MASTER FIX em automóveis equipados com airbag frontal excepto quando for possível desactivar o mesmo, devendo neste caso consultar o fabricante ou o vendedor do seu automóvel.

### MANUTENÇÃO E LIMPEZA

- Pode limpar o assento com água temperada e sabão. Não use produtos de limpeza agressivos como abrasivos ou dissolventes.
- O revestimento deve ser lavado à mão e uma temperatura máxima de 30°C. Não coloque na máquina de secar.

## CERTIFICAÇÃO CADEIRA DE SEGURANÇA PARA CRIANÇAS COLOCADO NUM AUTOMÓVEL

ASALVO / CONFORT FIX Cadeira de segurança para crianças	Testada e certificada de acordo com ECE* R 44/04	
	Grupo	Peso do Corpo
CONFORT FIX	I+II+III	9- 36 kg

A cadeira de criança para automóvel está equipada, verificada e homologada de acordo com os requisitos da norma europeia sobre dispositivos de segurança para crianças (ECE R 44/04).

O certificado de verificação E (num círculo) e o número de homologação encontram-se na etiqueta laranja de homologação (autocolante na cadeira de criança para automóvel).

A autorização é anulada caso sejam efetuadas alterações na cadeira de criança para automóvel. As alterações devem ser efetuadas exclusivamente pelo fabricante.

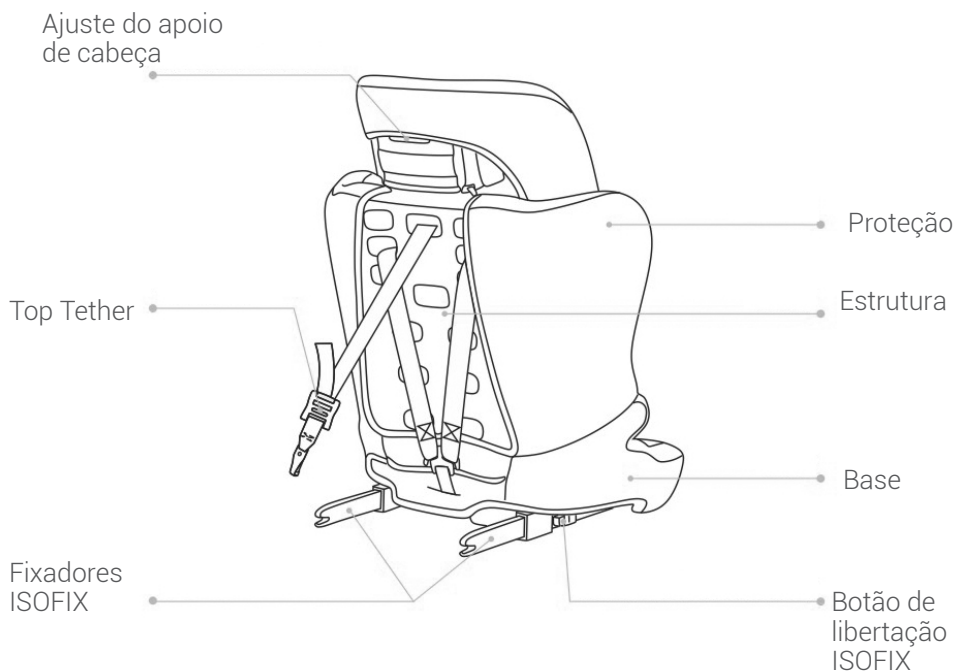
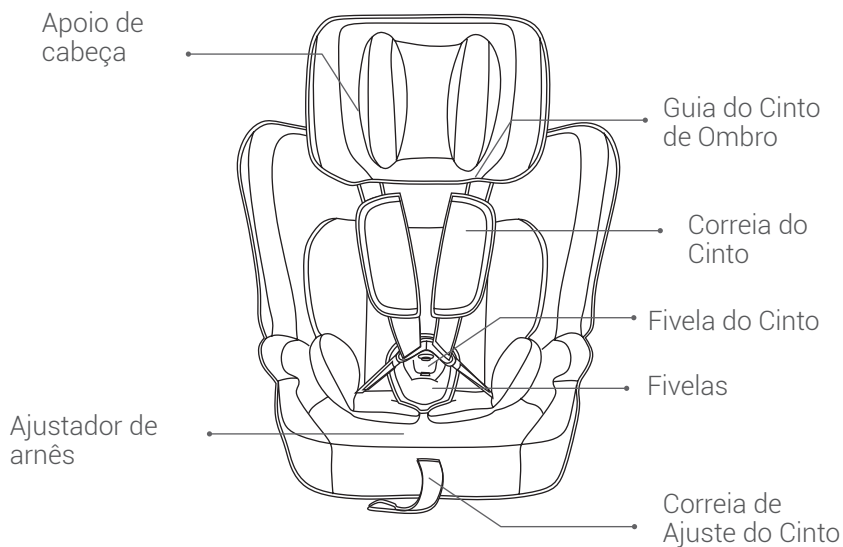

## UTILIZAÇÃO NO AUTOMÓVEL



**NÃO use a cadeira com um cinto de 2 pontos. Deve usar um cinto de 3 pontos.**

Verifique os regulamentos aplicáveis ao seu país. O cinto de segurança tem de estar homologado conforme ECE R 16 (ou norma semelhante). Não use a cadeira com um cinto de 2 pontos.

Pode usar se o banco de automóvel tiver um cinto de 3 pontos. Pode usar a sua cadeira de criança para automóvel do seguinte modo:

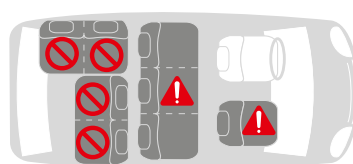
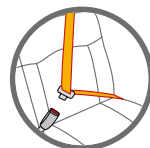

<b>No sentido da marcha</b>	Sim
<b>No sentido contrário ao da marcha</b>	Não
<b>Com cinto de 2 pontos</b> O uso de um cinto de 2 pontos aumenta consideravelmente o risco de lesão na sua criança, em caso de acidente.	Não
<b>Com cinto de 3 pontos</b> O cinto tem de estar homologado conforme ECE R 16 ou norma semelhante (ver a etiqueta de verificação no cinto com um "E" ou "e" num círculo).	Sim
<b>com o ISOFIX e os sistemas de ancoragem do Tirante Superior</b> No caso de airbag frontal: deslocar o banco do passageiro o mais para trás possível e seguir as indicações no manual do veículo.	Sim
<b>No banco do passageiro</b> Não use no banco do passageiro com airbag frontal! O banco do passageiro frontal pode ser usado com ou sem ISOFIX, de acordo com as indicações dadas para o ISOFIX (deslocar o banco para trás e seguir as indicações no manual do veículo).	Sim
<b>No banco traseiro exterior</b>	Sim
<b>No banco traseiro central</b> Pode usar se o banco de automóvel tiver um cinto de 3 pontos.	Sim

(Verifique os regulamentos aplicáveis ao seu país).

## PROTEGER O SEU BEBÉ



### CUIDADO

Por favor, use o redutor de assento que vem com esta cadeirinha para automóvel caso o peso do seu bebé for inferior a 15kg.

O redutor de assento é usado para proporcionar conforto extra aos bebés mais pequenos, e para lhes dar o apoio necessário enquanto são pequenos.

Redutor de Assento

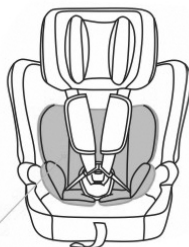

- Proteja sempre o seu bebé na cadeira para automóvel usando o cinto.
- Nunca deixe o seu bebé sem vigilância na cadeirinha quando a colocar em superfícies elevadas (por ex., uma mesa, um fraldário, etc.).
- Tenha atenção para que a ponta da correia não fique presa em peças móveis (por ex., portas automáticas, escadas rolantes, etc.).
- Atenção! As peças plásticas da cadeira para automóvel aquecem com o sol, por isso, tenha cuidado para que o seu bebé não se queime. Proteja o seu bebé e a cadeira da radiação solar intensa (por ex., colocando um pano fino sobre a cadeira).
- Retire frequentemente o bebé da cadeira para automóvel para lhe aliviar a espinha dorsal. É recomendável que faça paragens frequentes durante viagens longas. Mesmo fora do carro, evite que o seu bebé fique na cadeirinha por muito tempo.



### ¡IMPORTANTE!

A altura correta do cinto nos ombros é obtida quando o cinto desaparece no revestimento, ligeiramente acima do ombro da criança. Certifique-se de que os cintos do ombro estão devidamente colocados nos ombros da criança.

1

### AJUSTAR OS CINTOS

Desaperte as tiras do arnês ao pressionar o botão de libertação e ao puxar as tiras do arnês tanto quanto possível.

**Nota!** Não puxe as ombreiras.



2

## AJUSTANDO AS ALTURAS DO RECURSO

Pressione o botão no manípulo no apoio para a cabeça, na parte superior da cadeira. Já pode mover agora o apoio para a cabeça para cima e para baixo.

É importante para se certificar de que o apoio para a cabeça se ajusta corretamente à cabeça.

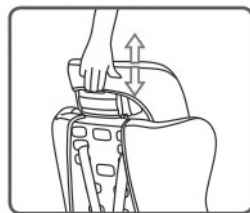

4

## PROTEGER O SEU BEBÉ COM O CINTO

A. Solte o cinto de 5 pontos da cadeira de criança o máximo possível.

**Nota! Não puxe as ombreiras.**

B. Abra as fivelas de fecho do cinto-arnês, em seguida fixe as alças do cinto-arnês no gancho guia de cinto.

C. Coloque o bebé na cadeira auto.

D. A altura correta dos cintos de ombros é obtida quando o cinto desaparece no revestimento ligeiramente acima do ombro da criança. Certifique-se de que as alças do cinto-arnês se ajustam corretamente aos ombros da criança.

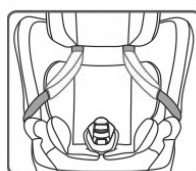
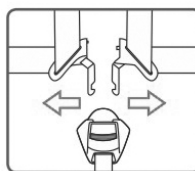

5

### PROTEGER O SEU BEBÉ COM O CINTO

E. Deslize as linguetas da fivela ao mesmo tempo e insira-as na fivela até ouvir o som de um “clique”.

F. Puxe bem as correias pela correia de ajuste do cinto, e certifique-se de que está confortável para a sua criança.

**Cuidado** Não torça nem troque as correias do cinto.

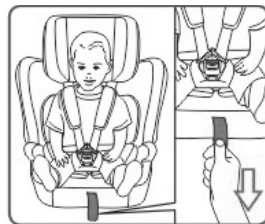
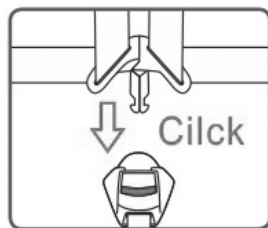

6

### APERTAR O CINTO

**Cuidado** Puxe as pontas das correias para si, não puxe para cima nem para baixo. Tome atenção à ponta da correia. Enquanto viaja (principalmente fora do carro) deve estar sempre presa à proteção.

Lista de verificações para garantir que o seu bebé está devidamente seguro.

#### Para maior segurança do seu bebé, certifique-se de que...

- As correias do cinto da cadeira estão confortáveis mas devidamente colocadas em torno da sua criança.
- As correias do cinto estão corretamente ajustadas.
- As correias do cinto não estão torcidas.
- As linguetas da fivela são colocadas na fivela do cinto

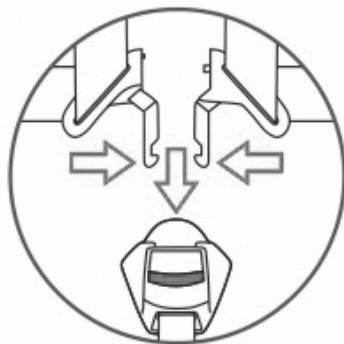

## COLOCAÇÃO NO AUTOMÓVEL



**Não deixe a sua criança sem vigilância na cadeira do automóvel.**

**Para proteção de todos os ocupantes do automóvel**

Em caso de paragem de emergência ou de acidente, as pessoas ou objetos sem cinto de segurança podem causar lesões aos outros ocupantes do veículo. Certifique-se sempre de que:

- Os encostos dos bancos estão fixos (i.e., que um banco traseiro reclinável esteja trancado).
- Todos os objetos pesados e aguçados que se encontram no automóvel estão protegidos (por ex., no porta-bagagens).
- Todos os ocupantes do automóvel têm o cinto de segurança colocado.
- O cinto de segurança da cadeirinha está sempre colocado, mesmo que não esteja a transportar uma criança.

### **Para proteger o seu automóvel**

Algumas proteções de bancos do automóvel em determinados materiais (por ex., veludo, couro, etc.) podem desenvolver marcas de desgaste com o uso das cadeiras para criança. Isto pode ser evitado se colocar um cobertor ou uma toalha sob a cadeira para criança.

## INSTALAÇÃO ISOFIX E TOP TETHER

### **IMPORTANTE**

Comece por verificar se há 2 fixações ISOFIX na intersecção perpendicular do banco e do assento com a fixação do tirante atrás do banco.

**Dicas:** A fixação do tirante é, normalmente, colocada permanentemente na zona de bagagem traseira interior ou no chão do automóvel. Pode ler mais informações no manual do automóvel ou contactar o fabricante do automóvel.

7

## INSTALAÇÃO DO **GRUPO I** PARA CRIANÇAS COM PESO ENTRE **9 E 18 KG** COM **ISOFIX** E **TOP TETHER**

A. Pressione o botão de libertação e enquanto isso puxe os conectores ISOFIX para trás tanto quanto possível.

B. Empurre a cadeira da criança no assento do veículo e encaixe nos conectores do ponto de fixação ISOFIX até ouvir um "click", o sistema ISOFIX está encaixado com segurança.

C. Puxe o botão de desbloqueio e enquanto isso empurre a cadeira da criança em direção ao encosto firmemente.

Abane a cadeira da criança para se certificar de que está seguramente presa e volte a verificar o botão de segurança verde para se certificar de que ambos estão completamente verdes.

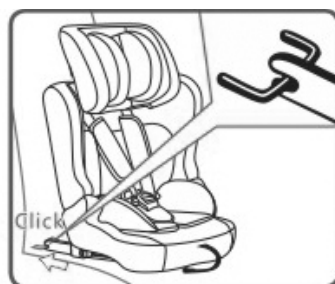
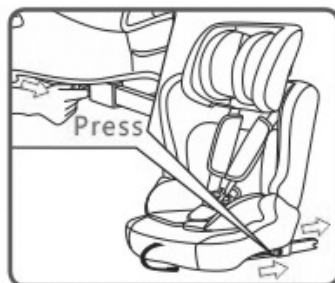



8

D. Puxe o tirante superior e pressione o botão de libertação da correia do tirante até que esteja devidamente esticado para prender a fixação do tirante atrás.

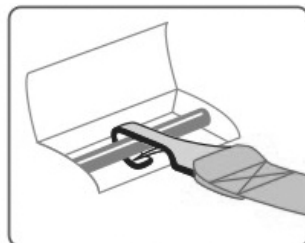
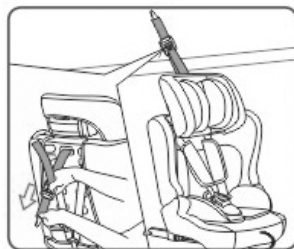

E. Prenda o gancho da correia do tirante nas fixações. Verifique as 3 fixações para o gancho e opte pela mais conveniente.

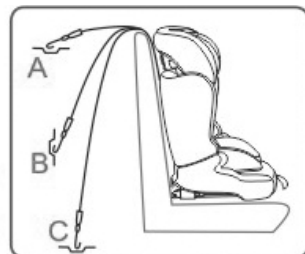

F. Puxe a correia do tirante na outra extremidade para apertar o tirante superior.

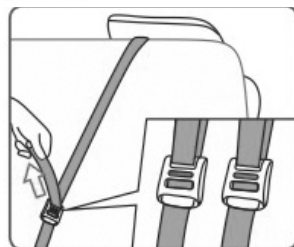

### CUIDADO

Se o tirante superior estiver devidamente apertado, irá aparecer uma marca verde na outra extremidade da correia. Certifique-se de que tal acontece.

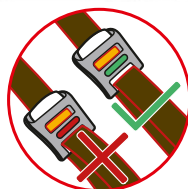

9

## INSTALAÇÃO DO **GRUPO II** (PARA CRIANÇAS COM PESO ENTRE **15 E 25 KG**)

A. Antes da instalação, por favor afaste o cinto da cadeira.

**Nota:** O redutor do assento, a correia do cinto, a fivela do cinto, as fivelas almofadadas e as ombreiras devem ser guardadas em local seguro para uso futuro (ver 5.1 Remover o cinto de 5 pontos e a proteção).

**ATENÇÃO** Não use outros pontos de contacto de suporte da carga além dos descritos nas instruções e assinalados no sistema de retenção para crianças. O cinto deve estar direcionado tal como indicado nas instruções.

B. Sente a sua criança na cadeira de crianças. Puxe o cinto do assento do veículo e passe-o pela frente da criança até à fivela do assento do veículo.

**AVISO!** Não torça o cinto.



9

INSTALAÇÃO DO **GRUPO II**  
 (PARA CRIANÇAS COM PESO  
 ENTRE **15 E 25 KG**)

C. Encaixe a ligueta da fivela na fivela do assento do veículo até fazer "CLICK".

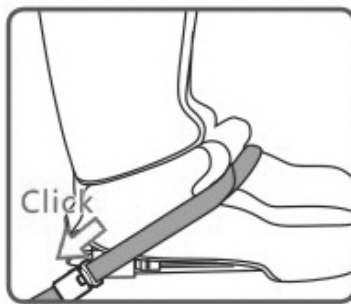

D. Certifique-se de que a secção do cinto subabdominal está esticado o mais abaixo possível sobre as ancas da criança, entre as guias de cinto em ambos os lados inferiores da cadeira auto de criança. Incorpore a secção diagonal do cinto da cadeira no fixador de cinto vermelho do apoio para a cabeça até encaixar completamente no fixador de cinto sem ficar torcido. A secção diagonal do cinto da cadeira deve passar entre o ombro e o pescoço da criança.

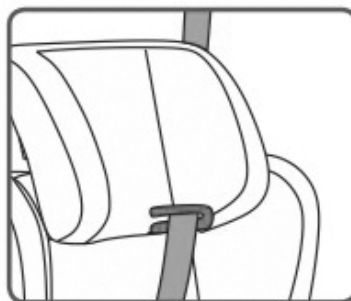

## 10 INSTALAÇÃO DO **GRUPO III** (PARA CRIANÇAS COM PESO ENTRE **22-36KG**)

A. Ajuste a altura do apoio para a cabeça adaptando-a à sua criança.

B. Consulte as instruções de instalação do Grupo II. Para mais detalhes, consulte a secção 9



**Certifique-se de que utiliza as precintas subabdominais o mais baixo possível, para que a zona da bacia fique bem segura.**

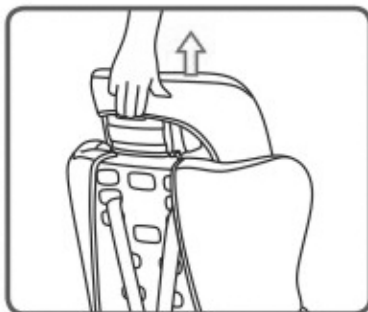

## 11 INSTALAÇÃO DO GRUPO **II-III** COM **CINTO PARA O CARRO E ISOFIX E TOP TETHER**

**OPÇÕES!** Esta cadeira auto também permite a instalação com cinto auto e ISOFIX e Top Tether. Utilize da seguinte forma:

A. Instale a cadeira auto para crianças com ISOFIX e fixação superior (Top Tether). Para mais detalhes, consulte a secção 8.

B. Aperte o cinto do veículo. Para mais detalhes, consulte a secção 9

## INSTRUÇÕES DE CUIDADOS

12

REMOVER O CINTO DE 5 PONTOS E A PROTEÇÃO

A. Alvie o arnês com cinco pontos da cadeira da criança tanto quanto possível.



B. Puxe o ajustador do arnês para fora, solte a alça do ombro e desbloqueie os cintos dos ombros da peça de fixação.



C. Puxe a alça do ombro para fora a partir da frente.



## 12 REMOVER O CINTO DE 5 PONTOS E A PROTEÇÃO

D. Verifique o botão da cadeira auto, desbloqueie as peças de fixação de ambos os lados dos cintos e, em seguida, retire a lingueta da parte inferior do assento.

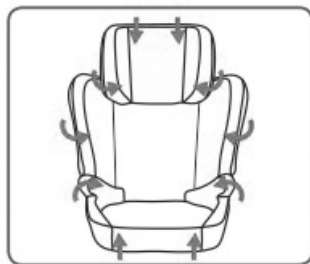
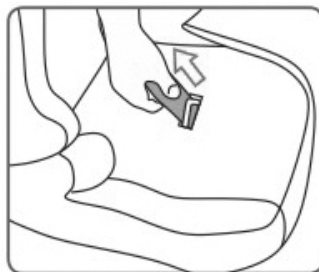
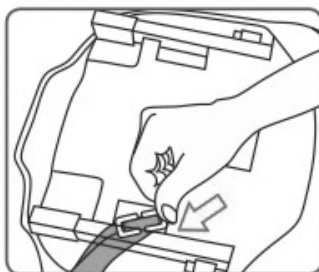

E. Remova o sistema de arnês com cinco pontos e, em seguida, remova a cobertura de apoio para a cabeça e a cobertura do revestimento.

## 13 ENCAIXAR O CINTO DE 5 PONTOS E A PROTEÇÃO

A. Insira as peças de fixação com alça de ombro e afivele na parte inferior do assento.

B. Certifique-se de que a fivela está seguramente fixa e, em seguida, cobra as duas ombreiras na alça de ombro e passe pelos orifícios da alça.

C. Coloque também a extremidade da alça do arnês através da ranhura e revestimento da alça do arnês, fixe no encaixe da alça e certifique-se de que as alças do assento não se encontram trocadas.

D. Aperte a fivela e, em seguida, prenda a cobertura Ali à volta. Verifique se funciona!

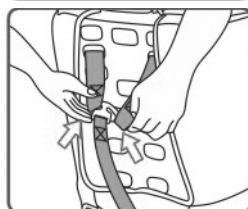
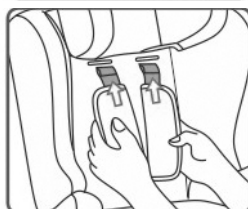
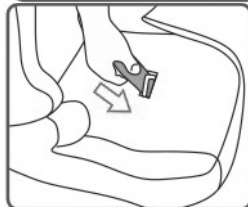
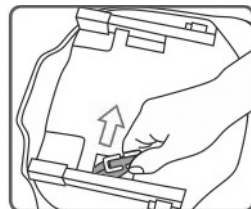



*Obrigado*

POR COMPRAR UN  
PRODUTO ASALVO



[www.asalvo.com](http://www.asalvo.com)

Siga-nos



Importado por Estar Asalvo S.L.

CIF B91234286

C/1, PI Fridex · 41500 · Alcalá de Guadaíra · Sevilla · Tfno. 902 360 516

Fax: 955 631 205 · email: [info@asalvo.com](mailto:info@asalvo.com)

[www.asalvo.com](http://www.asalvo.com)





## GEBRAUCHSHINWEISE

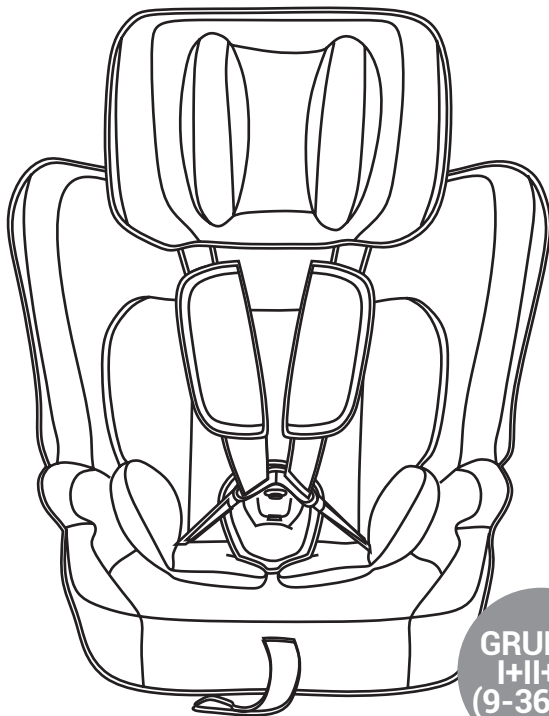

GRUPPE  
I+II+III  
(9-36 KG)

REF : 15181/15198/15396

---

**SEHR WICHTIG: SAVE THESE  
BEWAHREN SIE DIESE ANLEITUNG  
ZUM SPÄTEREN NACHSCHLAGEN.**

---

Sehr geehrter Kunde:

Vielen Dank für den Kauf eines ASALVO Produkts. Es freut uns, dass Sie sich für eines unserer Produkte entschieden haben und hoffen, dass Sie mit dem Gebrauch zufrieden sind.

Bitte lesen Sie die Anweisungen sorgfältig durch und bewahren Sie diese Anleitung an einem sicheren Ort

**SEHR WICHTIG:**  
**bewahren sie diese anleitung zum späteren nachschlagen.**  
**Bitte lesen sie diese anleitung sorgfältig durch, bevor sie das produkt verwenden, dauert nur wenige minuten. Die nichtbeachtung dieser anweisungen kann ihr baby gefährden.**

## ANMERKUNGEN

- **ANMERKUNGEN** Bitte lesen Sie vor Gebrauch unseres Produktes aufmerksam die Bedienungsanleitung durch.
- **ANMERKUNGEN** Der MASTER FIX Autositz ist eine Sicherheitsvorrichtung und nur sicher, wenn er gemäß der Bedienungsanleitung verwendet wird.
- **ANMERKUNGEN** Das Produkt darf nur auf einem Sitz in Fahrtrichtung, der mit einem automatischen Drei- punkt-Sicherheitsgurt nach der europäischen Richtlinie ECE R16 bzw. einer vergleichbaren Norm ausgestattet ist, angebracht werden.
- **ANMERKUNGEN** Das Produkt kann sowohl auf dem Vorder- als auch auf dem Rücksitz verwendet werden. Es wird jedoch in allen Fällen eine Anbringung auf dem Rücksitz empfohlen.
- **ANMERKUNGEN** Das Produkt wurde nach den strengsten europäischen Sicherheitsnormen (ECE R44/04) zugelassen und ist ideal für die Gruppe I (9-18 kg), Gruppe II (15-25 kg) e Gruppe III (22-36 kg)
- **ANMERKUNGEN** Jede Veränderung oder Hinzufügung bei der Vorrichtung ohne entsprechende Genehmigung von ESTAR ASALVO kann die Sicherheit des Rückhaltesystems schwer beeinträchtigen.
- **ANMERKUNGEN** Wenn Sie die Anweisungen zum richtigen Gebrauch des Rückhaltesystems nicht sorgfältig befolgen, kann die Sicherheit Ihres Babys gefährdet werden.
- **ANMERKUNGEN** Diese Sicherheitsvorrichtung darf weder ohne ihren Bezug verwendet noch durch einen anderen, nicht originalen ersetzt werden, da dieser einen wesentlichen Bestandteil der Sicherheitssysteme bildet.
- **ANMERKUNGEN** Lassen Sie Ihr Kind nie unbeaufsichtigt im Auto.

## ANMERKUNGEN

### EMPFEHLUNGEN

- Bewahren Sie diese Bedienungsanleitung für zukünftige Nachfragen auf.
- Vergewissern Sie sich, dass im Auto sowohl das Gepäck als auch jeder andere Gegenstand, der bei einem Unfall Verletzungen verursachen könnte, ordnungsgemäß befestigt oder verstaut sind.
- Der MASTER FIX Autositz muss mit den Sicherheitsgurten ordnungsgemäß befestigt sein, auch wenn er nicht benutzt wird, da er bei einem Unfall herausgeschleudert und die Fahr- zeuginsassen verletzen könnte.
- Führen Sie Ihr Baby im Auto NIE UND UNTER KEINEN UMSTÄNDEN im Arm oder außerhalb des Autositzes mit sich. Auch wenn es merkwürdig erscheinen mag, würden die bei einem Zusammenstoß von nur 40 km pro Stunde hervorgerufenen Kräfte es Ihnen völlig unmöglich machen, das Baby richtig festzuhalten.
- Denken Sie daran, den MASTER FIX Autositz nicht in mit Frontalairbags ausgestatteten Au- tos zu verwenden. Wenn er nicht ausgeschaltet werden kann, müssen Sie sich vom Herstel- ler oder Händler Ihres Autos beraten lassen.

### PFLEGE UND REINIGUNG

- Sie können den Sitz mit lauwarmem Wasser und Seife reinigen. Verwenden Sie keine aggressiven Reinigungsmittel wie Scheuer- oder Lösungsmittel.
- Der Bezug muss mit der Hand bei einer Temperatur von höchstens 30°C gewaschen werden. Verwenden Sie keinen Trockner.

## ZERTIFIZIERT ALS KINDERSICHERHEITSSITZ ZUM EINBAU IN EIN FAHRZEUG

ASALVO / MASTER FIX Kindersicherheitssitz	Geprüft und zugelassen für ECE* R 44/04	
	Gruppe	Gewicht
MASTER FIX	I+II+III	9-36 kg.

Der Kindersicherheitssitz ist gemäß der aktuellen europäischen Norm für Kindersicherheit (ECE R 44/04) entworfen, geprüft und zugelassen worden.

Das Gütesiegel E (in einem Kreis) und die Zulassungsnummer befinden sich auf der Zulassungsetikette (Aufkleber auf dem Kindersicherheitssitz).

Diese Zulassung erlischt, wenn Sie den Kindersicherheitssitz in irgendeiner Weise modifizieren. Nur der Hersteller ist dazu befugt, Änderungen an dem Kindersicherheitssitz vorzunehmen.

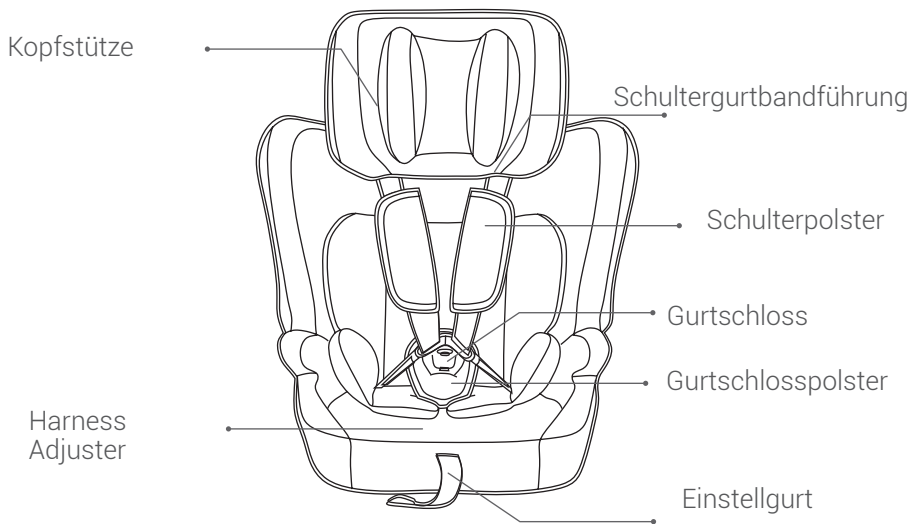

## EINBAU IN DAS FAHRZEUG



**NICHT mit einem 2-Punkt-Gurt benutzen. Bitte mit einem 3-Punkt-Gurt installieren.**

Bitte beachten Sie die in Ihrem Land geltenden Verordnungen. Der Sicherheitsgurt muss gemäß ECE R 16 oder einer anderen gleichwertigen Norm zugelassen sein. Nutzen Sie den Sitz nicht mit einem 2-Punkt-Gurt. Installieren Sie den Sitz in einem Fahrzeug, das mit 3-Punkt-Gurten ausgestattet ist. Sie können den Kindersitz folgendermaßen nutzen:

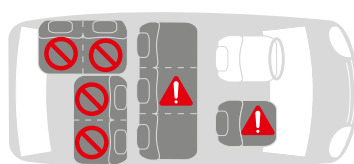
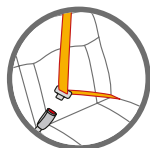

<b>In Fahrtrichtung</b>	Ja
<b>Gegen Fahrtrichtung</b>	Nein
<b>Mit 2-Punkt-Gurt</b> Der Gebrauch mit einem 2-Punkt-Gurt erhöht die Verletzungsgefahr Ihres Kindes im Falle eines Unfalls erheblich.	Nein
<b>Mit 3-Punkt-Gurt</b> Der Sicherheitsgurt muss gemäß ECE R 16 oder einer anderen gleichwertigen Norm zugelassen sein (überprüfen Sie, ob der Gurt einen Aufkleber mit einem eingekreisten „E“ oder „e“ hat).	Ja
<b>Mit ISOFIX und Verankerungssystem für den oberen Haltegurt</b> Wenn ein Frontairbag vorhanden ist: Verschieben Sie den Sitz so weit wie möglich nach hinten und beachten Sie die Anweisungen im Betriebshandbuch des Fahrzeugs	Ja
<b>Auf dem Beifahrersitz</b> Nicht auf Sitzen mit Frontairbag einbauen! Der Beifahrersitz kann unter Beachtung der selben Hinweise für den Einbau mit ISOFIX mit oder ohne ISOFIX genutzt werden (Sitz zurückschieben und	Ja
<b>Auf äußerem Rücksitz</b>	Ja
<b>Auf mittlerem Rücksitz</b> Kann in Fahrzeugen genutzt werden, deren Sitze mit 3-Punkt-Gurten ausgestattet sind.	Ja

(Bitte beachten Sie die in Ihrem Land geltenden Verordnungen).

## ABSICHERN IHRES BABYS



### Zum Schutz Ihres Babys VORSICHT

Bitte nutzen Sie die Babyeinlagen des Kindersitzes, wenn Ihr Kind weniger als 15 kg wiegt.

Die Babyeinlagen bieten sehr kleinen Kindern Komfort und den nötigen Halt, solange sie noch klein sind.



- Schnallen Sie Ihr Baby im Kindersitz immer mit dem Gurt an.
- Lassen Sie Ihr Baby niemals unbeaufsichtigt im Kindersitz, wenn Sie es auf hochliegende Flächen heben (z.B. Tisch, Wickeltisch, etc.).
- Achten Sie darauf, dass das Gurtende niemals in sich bewegende Mechanismen gerät (z.B. Rolltreppe, Aufzug, etc.).
- Vorsicht! Die Plastikteile des Kindersitzes heizen sich unter Sonneneinstrahlung auf und können Ihr Baby verbrennen. Schützen Sie Ihr Baby und den Kindersitz gegen intensive Sonneneinstrahlung (z.B. durch Abdecken mit einem Tuch).
- Nehmen Sie Ihr Baby so oft wie möglich aus dem Kindersitz, um seine Wirbelsäule zu entlasten. Bei langen Reisen empfehlen wir regelmäßig Pausen einzulegen. Selbst außerhalb des Autos sollten Sie vermeiden, dass Baby zu lange im Kindersitz zu lassen.



### WICHTIGER HINWEIS

Die korrekte Höhe der Schultergurte ist erreicht, wenn der Gurt etwas über der Schulter des Kindes in der Gurtführung verschwindet.

Stellen Sie sicher, dass die Schultergurte gut über die Schultern des Kindes passen

1

#### EINSTELLEN DES GURTS

Lösen Sie die Sicherheitsgurte, indem Sie auf den Knopf drücken und so weit wie möglich an den Gurten ziehen.

**Hinweis!** Ziehen Sie nicht an den Schulterpolstern.



2

**EINSTELLUNG DER HÖHEN VON KOPFSTÜCKEN**

Drücken Sie den Knopf auf dem Griff an der Kopfstütze herunter, der sich oben am Sitz befindet. Jetzt kann die Kopfstütze nach unten und nach oben verschoben werden.

Achten Sie darauf, dass die Höhe passend zum Kopf eingestellt ist.

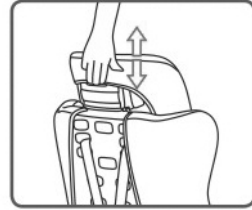

4

**ABSICHERN IHRES BABYS MIT DEM GURT**

A. Lösen Sie die Sicherheitsgurte, indem Sie auf den Knopf drücken und so weit wie möglich an den Gurten ziehen.

**Hinweis! Ziehen Sie nicht an den Schulterpolstern.**

B. Öffnen Sie den Gurtverschluss und befestigen Sie den Sicherheitsgurt in der Gurthalterung.

C. Setzen Sie Ihr Baby in den Kindersitz.

D. Die Höhe der Schulterpolster ist korrekt eingestellt, wenn die Gurte direkt über den Schultern des Kindes in die Sitzschale eingeführt werden.

Achten Sie darauf, dass die Sicherheitsgurte korrekt über den Schultern des Kindes eingestellt sind.

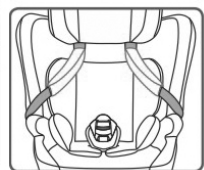
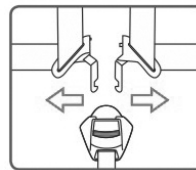
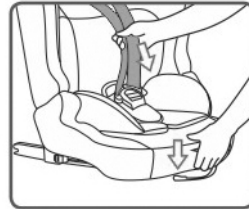

5

**ABSICHERN IHRES BABYS MIT DEM GURT**

D. Führen Sie die Gurtzungen zusammen und stecken Sie sie in das Gurtschloss, bis Sie mit einem hörbaren Klickgeräusch einrasten.

E. Straffen Sie die Gurte mithilfe des Einstellgurts und achten Sie dabei darauf, dass der Komfort Ihres Kindes nicht beeinträchtigt wird.

**Vorsicht:** Die Gurte nicht vertauscht oder verdreht sind.

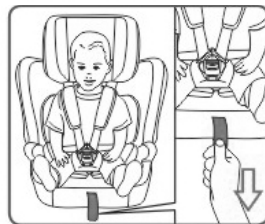
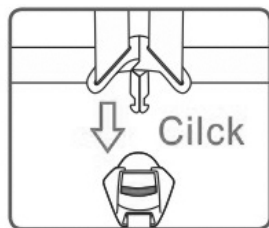

6

**FESTZIEHEN DES GURTES**

**Vorsicht:** Ziehen Sie das Gurtende weder nach oben noch nach unten, sondern geradezu sich hin. Achten Sie bitte auf das Gurtende. Während der Nutzung des Sitzes (insbesondere außerhalb des Autos) sollte es immer am Bezug befestigt sein.

Checkliste um sicherzustellen, dass das Kind korrekt angeschnallt ist.

**Zur Sicherheit Ihres Kindes überprüfen Sie bitte, dass...**

- Die Gurte des Kindersitzes bequem aber fest um das Kind gelegt sind.
- Die Gurte korrekt eingestellt sind.
- Die Gurte nicht verdreht sind.
- Die Gurtzungen fest im Gurtschloss stecken

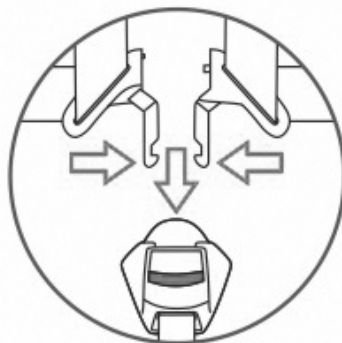



## EINBAU IN DAS FAHRZEUG



**Bitte lassen Sie ihr Kind nicht unbeaufsichtigt im Kindersicherheitssitz im Fahrzeug.**

### Zur Sicherheit aller Fahrzeuginsassen

Im Falle einer Notbremsung oder eines Unfalls können ungesicherte Gegenstände und nicht angeschnallte Personen die restlichen Insassen verletzen. Bitte überprüfen Sie immer, dass...

- Die Rückenlehnen der Fahrzeugsitze sind gesperrt (d.h., dass die Rückbankverriegelung aktiviert ist).
- Alle schweren oder spitzen Gegenstände im Fahrzeug (z.B. auf der Hutablage) sind gesichert.
- Alle Personen im Fahrzeug sind angeschnallt.
- Der Kindersicherheitssitz ist immer abgesichert, wenn er sich im Fahrzeug befindet, selbst wenn kein Kind darin transportiert wird.

### Zum Schutz Ihres Fahrzeugs

Fahrzeugsitzbezüge aus empfindlichen Materialien (z.B. Velours, Leder, etc.) können beim Gebrauch von Kindersitzen Verschleißspuren bekommen. Sie können dies verhindern, indem Sie eine Decke oder ein Handtuch unter den Kindersitz legen.

## EINBAU ISOFIX & TOP TETHER

### VORSICHT

Bitte überprüfen Sie zunächst, ob sich zwischen der Rückenlehne und Sitzfläche der Rückbank zwei ISOFIX-Verankerungen, sowie eine Verankerung für den oberen Haltegurt auf der Rückseite des Fahrzeugsitzes befinden.

**Tipps:** Die Verankerung für den oberen Haltegurt ist normalerweise fest an der Hutablage des Kofferraums oder am Fahrzeugboden installiert. Für detaillierte Informationen schlagen Sie im Fahrzeugbetriebshandbuch nach oder kontaktieren den Fahrzeughersteller.

7

**EINBAU FÜR GRUPPE I MIT ISOFIX UND TOP TETHER FÜR KINDER MIT EINEM GEWICHT ZWISCHEN 9-18 KG.**

A. Drücken Sie auf den Knopf und ziehen Sie die ISOFIX-Konnektoren so weit wie möglich nach hinten.

B. Drücken Sie den Kindersitz auf die Sitzfläche des Fahrzeugs und verbinden Sie die ISOFIX-Konnektoren mit den Haltebügeln. Wenn Sie ein „Klicken“ hören, ist der ISOFIX korrekt eingerastet.

C. Ziehen Sie am Knopf, während Sie den Kindersitz fest auf die Rückenlehne drücken. Rütteln Sie am Kindersitz, um zu überprüfen, ob er sicher befestigt ist und stellen Sie sicher, dass beide Sicherheitsknöpfe vollständig grün sind.

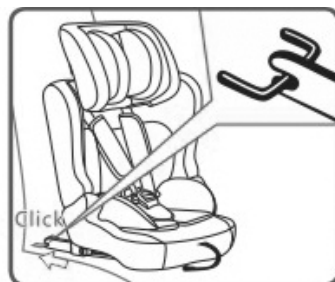
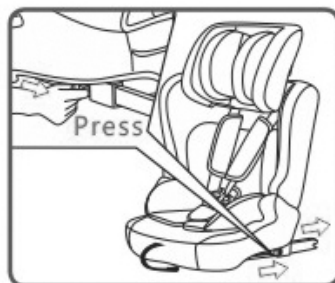

8

D. Ziehen Sie am oberen Haltegurt und drücken Sie den Freigabeknopf, um den Gurt soweit ausziehen, dass er lang genug ist, um ihn an der Verankerung für den oberen

E. Haltegurt auf der Rückseite zu befestigen.

Befestigen Sie den Haken des oberen Haltegurts an der Verankerung. Ihr Fahrzeug kann bis zu drei

F. Verankerungspunkte aufweisen, wählen Sie bitte den geeignetsten.

Ziehen Sie am anderen Gurtende, um den oberen Haltegurt straff zu spannen.

### VORSICHT

Wenn der obere Haltegurt korrekt gespannt ist, wird eine grüne Markierung an dem anderen Ende am Freigabeknopf sichtbar, bitte überprüfen Sie dies.

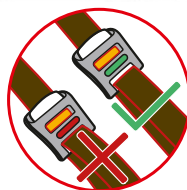
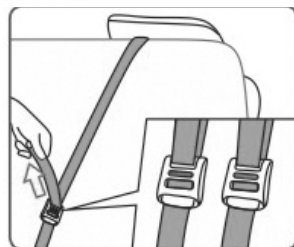
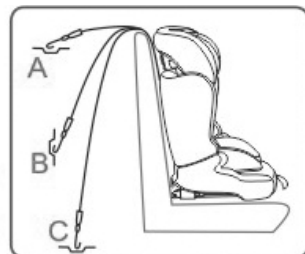
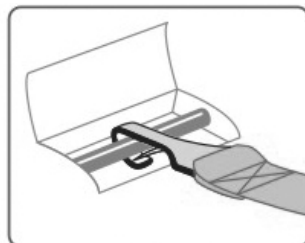
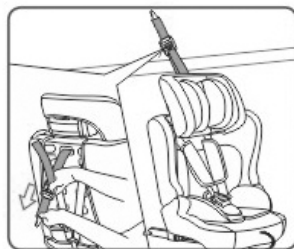

9

## EINBAU FÜR **GRUPPE II** (FÜR KINDER MIT EINEM GEWICHT ZWISCHEN **15-25 KG**)

A. Vor dem Einbau entfernen Sie bitte den 5-Punkt-Gurt des Kindersitzes.

**Hinweis:** Bewahren Sie die Babyeinlagen, den 5-Punkt-Gurt, das Gurtschloss, die Gurtschlosspolster und Schulterpolster an einem sicheren Ort für den späteren Gebrauch auf (siehe 5.1 Entfernen des 5-Punkt-Gurtsystems und Bezugs).

**ACHTUNG** Verwenden Sie keine anderen belasteten Berührungspunkte als diejenigen, die in den Anweisungen angegeben und an dem Kinderrückhaltesystem gekennzeichnet sind. Der Gurt muss wie in der Anleitung gezeigt verlaufen.

B. Setzen Sie Ihr Kind in den Kindersitz. Ziehen Sie am Fahrzeuggurt und führen Sie ihn vor Ihrem Kind entlang in das Gurtschloss.

**Vorsicht!** Gurt darf nicht verdreht werden!



9

EINBAU FÜR **GRUPPE II** (FÜR KINDER MIT EINEM GEWICHT ZWISCHEN **15-25 KG**)

C. Befestigen Sie die Schlosszunge im Gurtschloss. Ein Klicken zeigt an, dass der Gurt eingerastet ist.

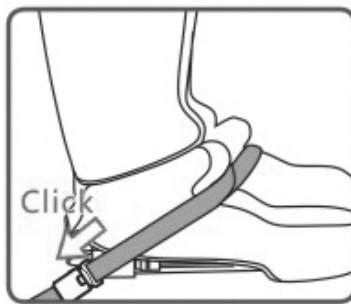

D. Achten Sie darauf, dass der Beckengurt so niedrig wie möglich über die Hüften des Kindes gespannt ist und sich innerhalb der Gurthalterung an den beiden unteren Seiten des Kindersitzes befindet. Führen Sie nun den Diagonalgurt durch die rote Gurthalterung an der Kopfstütze. Der Gurt muss vollständig in der Gurthalterung befestigt werden und darf nicht über die Hüften des Kindes durch die Gurthalterung an den beiden unteren Seiten des Kindersitzes geführt werden. Befestigen Sie den Diagonalgurt so in der roten Gurthalterung an der Kopfstütze, dass dieser vollständig in der Gurthalterung liegt und nicht verdreht ist. Der Diagonalgurt muss quer zwischen Schulter und Nacken des Kindes gespannt werden.

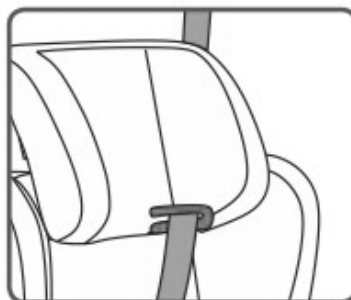

## 10 EINBAU FÜR **GRUPPE III** (FÜR KINDER MIT EINEM GEWICHT ZWISCHEN **22-36 KG**)

A. Stellen Sie die Höhe der Kopfstütze passend für Ihr Kind ein.

B. Siehe Gruppe II Einbauanleitung. Weitere Informationen siehe Siehe 9.



**Stellen Sie sicher, dass der Beckengurt so tief wie möglich angelegt wird, damit das Becken richtig gehalten wird.**



## 11 EINBAU VON **GRUPPE II-III MIT FAHRZEUGGURT, ISOFIX UND TOP TETHER.**

**VERSCHIEDENE EINBAUOPTIONEN!** Dieser Kindersitz kann sowohl mit Hilfe des Fahrzeuggurts als auch mit dem ISOFIX & Top Tether System befestigt werden. Bitte gehen Sie wie folgt vor:

A. Einbau des Kindersitzes mit ISOFIX und Top Tether. Siehe 8

B. Befestigung des Fahrzeuggurts. Siehe 9.

## PFLEGEHINWEISE

# 12

### ENTFERNEN DES 5-PUNKT-GURTSYSTEMS UND DES SITZBEZUGS

A. Lockern Sie den 5-Punkt-Gurt des Kindersitzes so weit wie möglich.



B. Ziehen Sie den Gurtversteller heraus, lockern Sie die Schultergurte und lösen Sie die Schulterriemen von den Verbindungsstücken.



C. Ziehen Sie die Schulterriemen von vorne heraus.



## 12 ENTFERNEN DES 5-PUNKT- GURTSYSTEMS UND DES SITZBEZUGS

D. Lösen Sie die Verbindungsstücke am unteren Teil des Kindersitzes an beiden Seiten des Sitzgurtes und nehmen Sie diese unterhalb des Sitzes heraus.

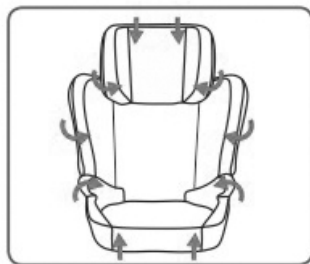
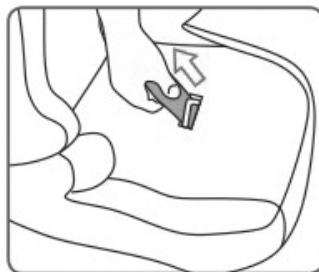
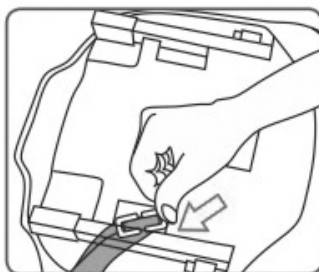

E. Entfernen Sie nun den 5-Punkt-Gurt und anschließend den Überzug der Kopfstütze und der Sitzschale.



## 13 WIEDERAUFZIEHEN DES 5-PUNKT-GURTSYSTEMS UND DES SITZBEZUGS

A. Fügen Sie die Verbindungsstücke mit Schultergurt und Schnalle am unteren Teil des Sitzes zusammen.

B. Stellen Sie sicher, dass die Schnalle richtig eingerastet ist. Befestigen Sie dann die zwei Schulterposter am Schultergurt und führen diese durch den Gurtschlitz.

C. Führen Sie dann das Ende des Sicherheitsgurts durch den Gurtschlitz und den Überzug und befestigen ihn am Gurtbügel. Achten Sie darauf, dass der Sicherheitsgurt nicht verdreht ist.

D. Schließen Sie nun die Schnalle und befestigen Sie den Überzug. Prüfen Sie anschließend, ob alles korrekt sitzt!

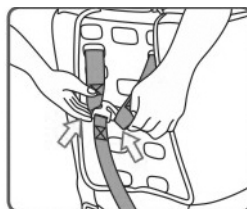
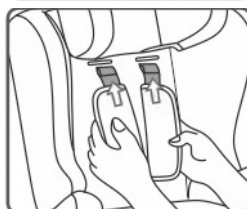
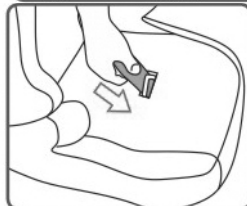
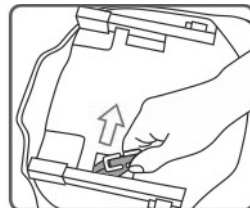
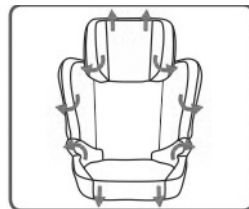



*Vielen  
dank*

DER KAUF EINES  
ASALVO PRODUKT



[www.asalvo.com](http://www.asalvo.com)

Folgen



Importiert Estar Asalvo S.L.

CIF B91234286

C/1, PI Fridex · 41500 · Alcalá de Guadaíra · Sevilla · Tfno. 902 360 516

Fax: 955 631 205 · email: [info@asalvo.com](mailto:info@asalvo.com)

[www.asalvo.com](http://www.asalvo.com)

# MASTER-FIX



ISTRUZIONI

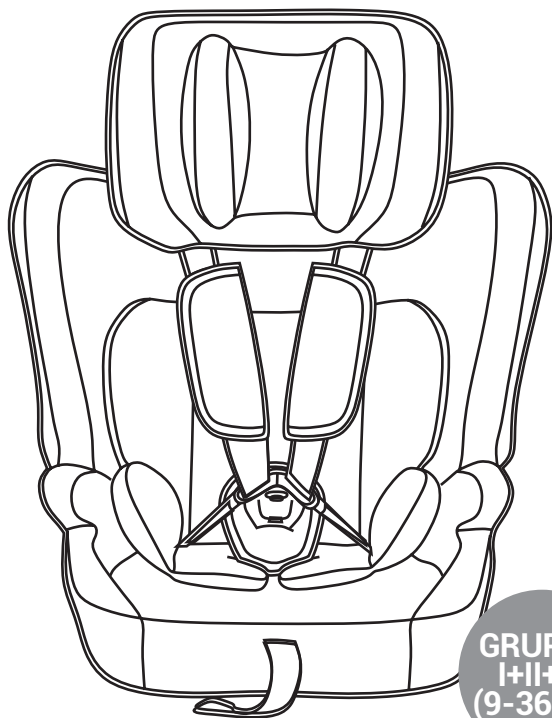

GRUPPO  
I+II+III  
(9-36 KG)

REF : 15181/15198/15396

---

**LEGGERE ATTENTAMENTE QUESTE  
ISTRUZIONI PRIMA DELL'UTILIZZO E  
CONSERVARLE PER FUTURI RIFERIMENTI.**

---

[www.asalvo.com](http://www.asalvo.com)

Gentile Cliente:

Grazie per aver acquistato un prodotto ASALVOBABY. Siamo lieti che ha scelto uno dei nostri prodotti e speriamo che sarà soddisfatta con il suo uso.

Si prega di leggere attentamente le istruzioni e di conservare questo manuale in un luogo sicuro.

**IMPORTANTE:**  
**conservarle per riferimenti futuri. Si prega di leggere attentamente queste istruzioni prima di utilizzare il prodotto.**  
**La mancata osservanza di queste istruzioni può mettere in pericolo il vostro bambino.**

## AVVERTENZE

- **AVVERTENZE** Per favore, leggere con attenzione il manuale di istruzioni prima di usare il nostro prodotto.
- **AVVERTENZE** Il seggiolino per auto MASTER FIX è un dispositivo di sicurezza ed è affidabile solo se viene utilizzato secondo le norme presenti nel manuale di istruzioni.
- **AVVERTENZE** Il prodotto deve essere utilizzato solo su un sedile orientato in avanti e dotato di cinture di sicurezza automatiche a tre punti di ancoraggio, omologate secondo il Regolamento ECE R16 o altre norme equivalenti.
- **AVVERTENZE** Il prodotto può essere utilizzato sia sul sedile anteriore che su quello posteriore. Ad ogni modo, si consiglia di installarlo sul sedile posteriore.
- **AVVERTENZE** Il prodotto è stato approvato secondo le più rigide norme di sicurezza europee (ECE R44/04) ed è idoneo per il Gruppo I (9-18 kg), Gruppo II (15-25 kg) e Gruppo III (22-36 kg)
- **AVVERTENZE** Qualunque modifica o aggiunta al dispositivo senza la relativa autorizzazione di ESTAR ASALVO può compromettere gravemente la sicurezza del sistema di trattenuta.
- **AVVERTENZE** La mancata osservanza delle istruzioni per il corretto uso del sistema di trattenuta può comportare gravi conseguenze per la sicurezza del bambino.
- **AVVERTENZE** Questo dispositivo di sicurezza non può essere usato senza il suo rivestimento, il quale non può essere sostituito da un altro non originale dato che forma parte integrante delle caratteristiche di sicurezza del sistema.
- **AVVERTENZE** Non lasciare mai il bambino in auto privo di vigilanza.

## ADVERTENCIAS

### RACCOMANDAZIONI

- Conservare questo libretto di istruzioni per consultazioni future.
- Assicurarsi che all'interno dell'automobile sia i bagagli che qualunque altro oggetto che in caso di incidente possa muoversi e causare danni siano correttamente fissati o protetti.
- Il seggiolino per auto NOMBRE DE LA SILLA deve essere fissato correttamente con le cinture di sicurezza anche quando non viene utilizzato, altrimenti in caso di incidente potrebbe venire scagliato e provocare danni agli occupanti del veicolo.
- Dentro l'auto non tenere MAI E PER NESSUN MOTIVO il bambino in braccio o seduto fuori dal seggiolino. Anche se può sembrare incredibile, in caso di incidente la forza provocata in un impatto avvenuto a soli 40 km/h renderebbe completamente impossibile trattenere il bambino in modo efficace.
- Attenzione: non usare mai il seggiolino per auto NOMBRE DE LA SILLA in automobili dotate di air-bag frontale, a meno che questo non possa essere disinserito. Verificare questa possibilità consultando il fabbricante o il venditore del veicolo.

### MANUTENZIONE E PULIZIA

- Pulire la seduta con acqua tiepida e sapone. Non utilizzare prodotti per la pulizia aggressivi, oppure prodotti abrasivi o solventi.
- Il rivestimento deve essere lavato a mano a una temperatura massima di 30°C. Non mettere in asciugatrice.

## CERTIFICAZIONE COME SEGGIOLINO DI SICUREZZA PER BAMBINI MONTATO SU DI UN VEICOLO

ASALVO / CONFORT FIX Seggiolino di Sicurezza per Bambini	Testato e Certificato secondo ECE* R 44/04	
	Gruppo	Peso Corporeo
CONFORT FIX	I+II+III	9-36 kg.

Il seggiolino di sicurezza per bambini è stato creato, testato e certificato secondo i requisiti della Normativa Europea sui Dispositivi di Sicurezza per Bambini (ECE R 44/04).

Il sigillo di approvazione E (in un cerchio) ed il numero di approvazione si trovano sull'etichetta di approvazione (adesivo sul seggiolino di sicurezza per bambini).

Tale approvazione verrà invalidata nel caso di modifiche al seggiolino di sicurezza. Solamente il produttore può apporre modifiche al seggiolino di sicurezza.

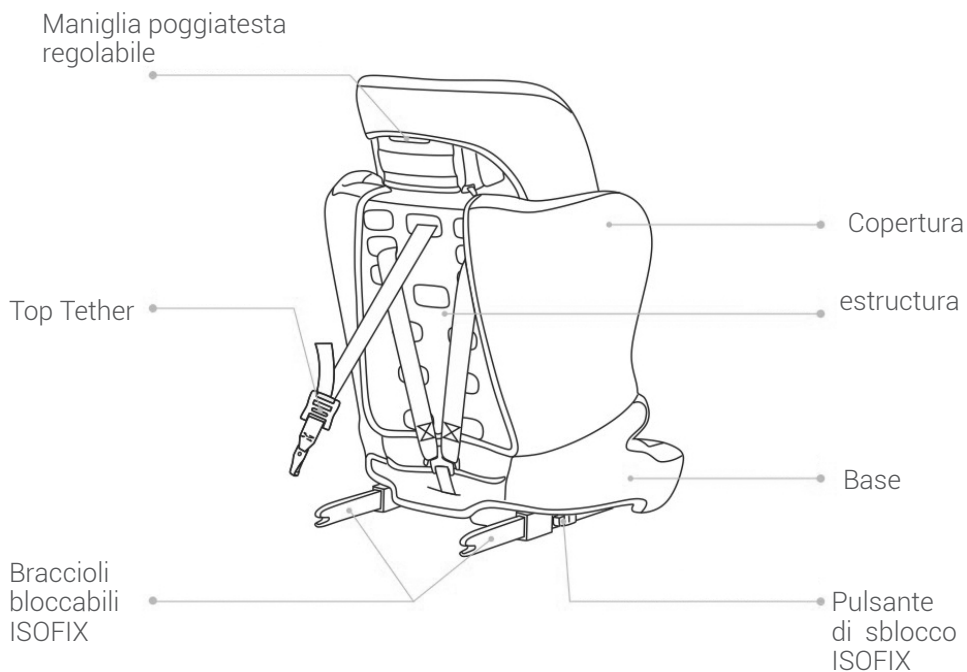
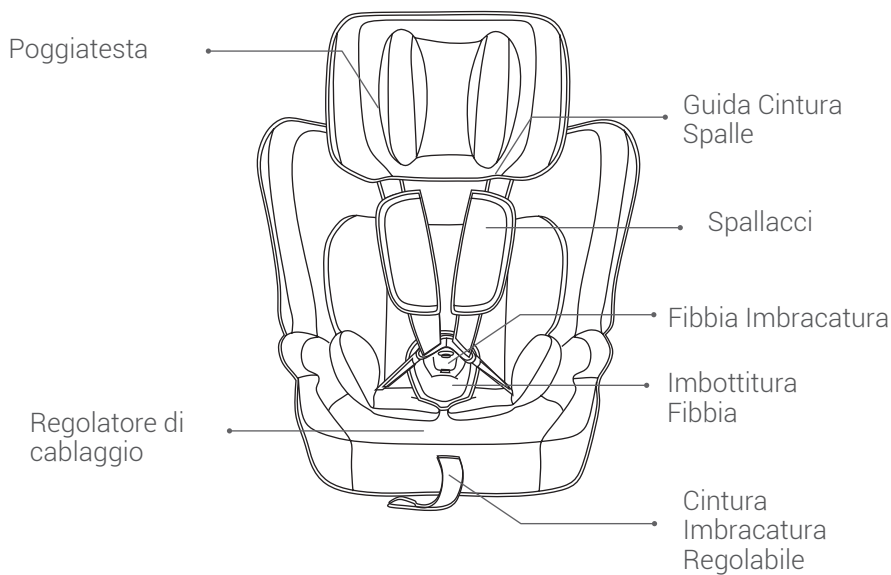

## USO ALL'INTERNO DEL VEICOLO



**NON utilizzare con cintura a 2-punti. Installare con cintura a 3-punti.**

Osservare le norme valide per il Vostro Paese.  
La cintura di sicurezza deve essere approvata da ECE R 16 o da una norma equivalente. Non usare con cintura a 2-punti.  
Puó essere usato se il sedile del veicolo é fornito di una cintura a 3-punti

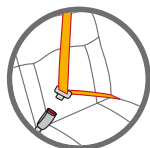

In senso di marcia	SI
In senso opposto di marcia	NO
<b>Con cintura a due-punti</b> L'uso della cintura a due-punti accresce notevolmente il rischio di infortuni per il Vostro bambino in caso di incidente.	NO
<b>Con cintura a tre-punti</b> La cintura di sicurezza deve essere approvata da ECE R 16 o da una norma equivalente (vedere etichetta sulla cintura con "E" o "e" in un cerchio).	SI
<b>Con i sistemi di ancoraggio ISOFIX e Top Tether</b> In caso di airbag anteriore: Scorrere il sedile del passeggero indietro e fare riferimento alle istruzioni del manuale del veicolo.	SI
<b>Sul sedile passeggero anteriore</b> Non usare su sedile passeggero con airbag frontale! Il sedile passeggero frontale puó essere usato con o senza ISOFIX, con le stesse istruzioni date nel caso di ISOFIX (scorrere il sedile indietro e fare riferimento alle istruzioni del veicolo)	SI
<b>Sedile posteriore laterale</b>	SI
<b>Sedile posteriore centrale</b> Puó essere usato se il sedile del veicolo é fornito di una cintura a tre-punti	SI

(Osservare le norme valide per il Vostro Paese).

## ALLACCIARE IL VOSTRO BAMBINO



### ATTENZIONE

Usare l'inserto bambino connesso a questo seggiolino auto qualora il peso del Vostro bambino sia minore di 15kg.

L'inserto bambino viene usato per fornire extra comfort a bambini molto piccoli, e fornisce al Vostro bambino il supporto necessario qualora sia ancora piccolo.

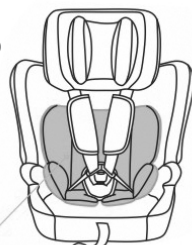

Inserto bambino

- Assicurare sempre il Vostro bambino nel seggiolino auto usando l'imbracatura.
- Non lasciare mai il Vostro bambino nel seggiolino auto su superfici rialzate (es. Un tavolo, fasciatoio, etc.).
- Evitare che l'estremità della cintura rimanga incastrata in parti in movimento (es. Porte automatiche, ascensori, etc.).
- **Attenzione!** Le parti in plastica del seggiolino auto si surriscaldano al sole, e il Vostro bambino potrebbe bruciarsi. Proteggete il Vostro bambino ed il seggiolino auto dall'esposizione ai raggi solari (es. Posizionando un telo leggero sul seggiolino).
- Togliete il Vostro bambino dal seggiolino auto il piú possibile per dare sollievo alla sua colonna vertebrale. Raccomandiamo pause frequenti durante viaggi lunghi. Anche al di fuori della macchina, evitare di lasciare il Vostro bambino nel seggiolino auto troppo a lungo.



### ¡IMPORTANTE!

La corretta altezza degli spallacci viene conseguita quando la cintura sparisce nell'involucro leggermente al di sopra della spalla del bambino. Assicuratevi che gli spallacci siano posizionati correttamente sulle spalle del bambino.

1

### REGOLARE LE CINTURE

Allentare le bretelle premendo il pulsante di sblocco e tirando al massimo le bretelle.

**Attenzione!** Non tirate gli spallacci.





2

**REGOLAZIONE DEGLI ALTEZIONI  
DEL CAPITOLO**

Premere il pulsante sulla maniglia del poggiatesta sulla parte superiore del seggiolone per spingere il poggiatesta verso l'alto o verso il basso.

È importante assicurarsi che il poggiatesta sia ben collocato sulla testa.

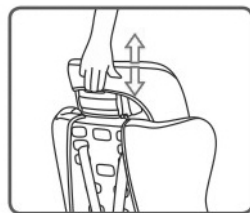

4

**ALLACCIARE IL VOSTRO  
BAMBINO USANDO  
L'IMBRACATURA**

A. Allentare le bretelle premendo il pulsante di sblocco e tirando al massimo le bretelle.

**Attenzione! Non tirate gli spallacci.**

B. Aprire la fibbia dell'imbracatura, poi fissare le cinghie dell'imbracatura nel guidacinture. Collocare il bambino sul seggiolino.

C. L'altezza corretta delle cinture per le spalle è ottenuta quando la cintura sparisce nel guscio del seggiolino poco sotto le spalle del bambino.

Assicurarsi che le cinghie dell'imbracatura siano correttamente posizionate sopra le spalle del bambino.

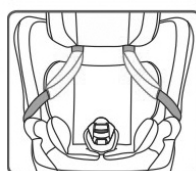
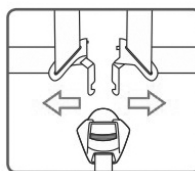

5

### ALLACCIARE IL VOSTRO BAMBINO USANDO L'IMBRACATURA

D. Far scorrere le linguette della fibbia insieme ed inserirle nella fibbia con un suono "click".

E. Tirare le cinture fermamente attraverso la cinghia di regolazione dell'imbracatura, assicurandovi che l'aderenza sia comoda per il Vostro bambino

**¡Precaución!** Non aggrovigliate o scambiate le cinture dell'imbracatura.

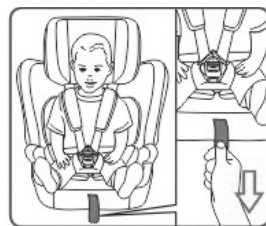
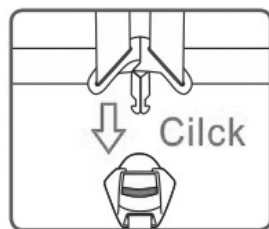

6

### STRINGERE L'IMBRACATURA

**ATTENZIONE** Tirate l'estremitá delle cinture direttamente verso di voi, non verso l'alto o il basso. Fate attenzione alle estremitá delle cinture. In viaggio (in modo particolare al di fuori dell'auto) dovrebbero essere sempre collegate alla copertura.

Punti importanti per assicurarvi che il Vostro bambino sia allacciato correttamente.

#### Per la sicurezza del Vostro bambino, controllate che...

- Le cinture dell'imbracatura del seggiolino auto siano comode, ma allo stesso tempo aderenti al Vostro bambino.
- Le cinture dell'imbracatura siano regolate correttamente.
- Le cinture dell'imbracatura non siano attorcigliate.
- Le linguette della fibbia siano allacciate nella fibbia dell'imbracatura.

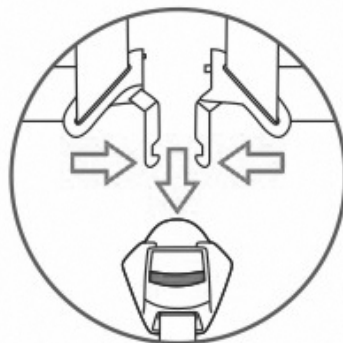

## INSTALLAZIONE ALL'INTERNO DEL VEICOLO



**Non lasciate il Vostro bambino da solo nel seggiolino di sicurezza all'interno del veicolo.**

### Per la sicurezza di tutti gli occupanti del veicolo

Nel caso di una fermata d'emergenza o di un incidente persone od oggetti non allacciati potrebbero causare danno agli occupanti del veicolo. Controllare sempre che...

- I poggiatesta dei sedili del veicolo siano bloccati (es. che il chiavistello del sedile pieghevole posteriore a panchina sia in uso).
- Tutti gli oggetti pesanti o dai bordi affilati nel veicolo (es. nel ripiano portapacchi) siano messi al sicuro.
- Tutte le persone nel veicolo abbiano le cinture allacciate.
- Il seggiolino di sicurezza per bambini sia sempre allacciato all'interno del veicolo, anche in assenza del bambino.

### Per proteggere il Vostro veicolo

Alcuni coprisedili del veicolo dal materiale delicato (es. velour, pelle, etc.) potrebbero sviluppare segni di usura quando vengono usati con seggiolini per bambini. Questo può essere evitato mettendo una coperta o un asciugamano al di sotto del seggiolino per bambini.

## INSTALLAZIONE ISOFIX E TOP TETHER

### IMPORTANTE

Controllare prima di tutto se vi siano 2 ancoraggi ISOFIX nell'intersezione perpendicolare del sedile posteriore dell'auto e del cuscino posteriore, e l'ancoraggio integrato della cintura dietro il sedile del veicolo.

**Suggerimenti:** L'ancoraggio integrato della cintura si trova di solito installato nella parte posteriore interna del portapacchi o sul pavimento del veicolo. Questi dettagli possono essere letti nelle linee guida del Vostro veicolo o potete contattare la Vostra ditta.

7

INSTALLAZIONE **GRUPPO I**  
PER I BAMBINI IL CUI PESO  
OSCILLA TRA I **9-18KG** CON  
**ISOFIX E TOP TETHER.**

A. Premere il pulsante di sblocco e al tempo stesso tirare indietro i connettori ISOFIX il più possibile.

B. Spingere il seggiolino sul sedile del veicolo e collegarlo ai connettori ISOFIX fino a sentire "CLICK". ISOFIX è collegato con sicurezza.

C. Premere il pulsante di sblocco e al tempo stesso spingere con fermezza il seggiolino verso lo schienale. Muovere il seggiolino per assicurarsi che sia saldamente ancorato e controllare nuovamente i pulsanti verdi di sicurezza per assicurarsi che siano entrambi verdi.

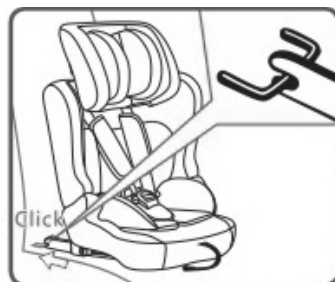
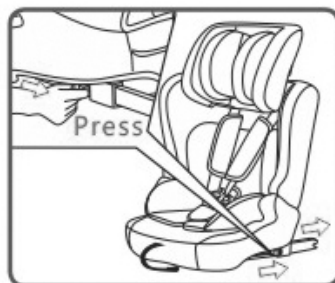

8

D. Rimuovere la cintura in alto e premere il pulsante di sblocco della cintura per allungarla in modo sufficiente da agganciare l'ancoraggio integrato della cintura di dietro.

E. Agganciare la cintura al gancio dell'ancoraggio integrato. Ci potrebbero essere 3 ancoraggi per il gancio, trovate quello che vi sia più favorevole.

F. Tirare la cintura sull'altra estremità per fissare la cintura superiore,

### ATTENZIONE

Se la cintura superiore é fissata farevolmente e correttamente, una linea verde apparirá sull'altra estremità del pulsante di sblocco, si prega di controllarlo.

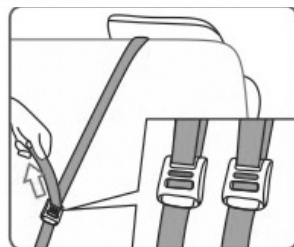
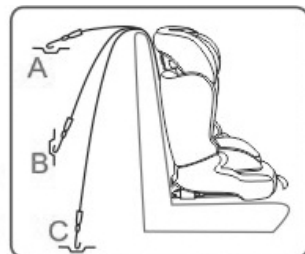
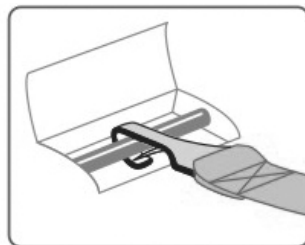
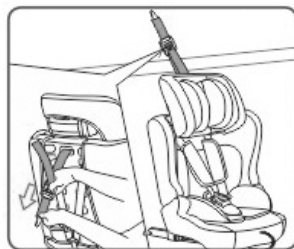

9

**GRUPPO II** INSTALLAZIONE  
(PER BAMBINI IL CUI PESO  
SIA FRA **15-25KG**)

A. Prima dell'installazione,  
rimuovere il Sistema di  
imbracatura del seggiolino  
auto.

**Attenzione:** L'Insero Bambino,  
la Cintura dell'Imbracatura,  
la Fibbia dell'Imbracatura, la  
Fibbia Imbottita & gli Spallacci  
devono essere messi al sicuro  
per un uso futuro (vedere  
5.1 Rimuovere il Sistema  
di imbracatura a 5-punti e  
copertura)

**ATTENZIONE** Non usare  
nessun punto di contatto  
di sostegno che non siano  
quelli descritti nelle istruzioni  
e segnalati nelle restrizioni  
del bambino. La cintura  
deve essere ruotata come  
dimostrato nelle istruzioni.

B. Collocare il bambino nel  
seggiolino. Estrarre la cintura  
di sicurezza del veicolo e  
collocarla di fronte al bambino  
sul gancio del sedile del  
veicolo.

**ATTENZIONE!** Non girare la  
cintura.



9

**GRUPPO II** INSTALLAZIONE  
(PER BAMBINI IL CUI PESO SIA  
FRA **15-25KG**)

C. Inserire la linguetta della fibbia nel gancio del sedile "CLICK".

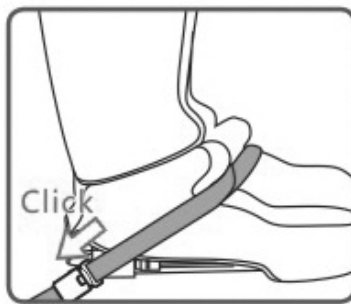

D. Assicurarsi che la sezione addominale delle cinture di sicurezza sia tirata al massimo sopra le anche del bambino, con le guidacinture a entrambi i lati più bassi del seggiolino. Portare la cintura di sicurezza diagonale all'interno del supporto per cinture rosso sul poggiatesta fino a collocarla completamente nel supporto senza girarla. La cintura di sicurezza diagonale deve attraversare il punto intermedio tra le spalle e il collo del bambino.

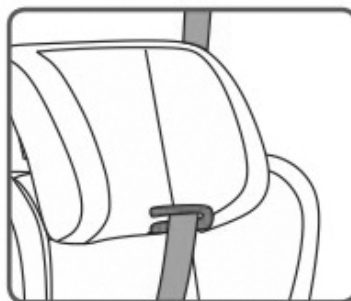

## 10 GRUPPO III INSTALLAZIONE CINTURA DELLA MACCHINA PER QUEI BAMBINI IL CUI PESO SIA TRA **22-36KG**.

A. Regolare l'altezza del poggiatesta per adattarla al bambino.

B. Consultare il Gruppo II delle istruzioni d'installazione. Per i dettagli consultare 9.



**Assicurarsi che la cinghia subaddominale sia allacciata in basso, in modo che il bacino sia trattenuto saldamente.**

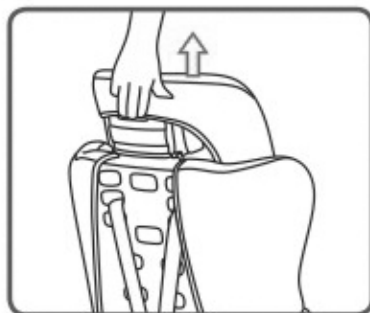

## 11 INSTALLAZIONE DEL **GRUPPO II-III** CON **CINTURE DI SICUREZZA, ISOFIX E TOP TETHER.**

**OPZIONI:** questo seggiolino può essere installato anche con cinture di sicurezza e ISOFIX e Top tether.

Osservare la procedura riportata di seguito:

A. Installare il seggiolino con ISOFIX e Top Tether. Per i dettagli consultare 8.

B. Allacciare le cinture di sicurezza del veicolo. Per i dettagli consultare 9



## ISTRUZIONI PER LA CURA E LA MANUTENZIONE

12

RIMUOVERE IL SISTEMA DI  
IMBRACATURA E COPERTURA

A. Allentare al massimo  
l'imbracatura con 5 punti di  
ancoraggio del bambino.



B. Estrarre il regolatore  
dell'imbracatura, slacciare la  
bretella e sbloccare le cinture  
delle spalle dai connettori.



C. Estrarre la bretella dalla parte  
frontale del seggiolino



## 12 RIMUOVERE IL SISTEMA DI IMBRACATURA E COPERTURA

D. Sul fondo del sedile del veicolo, sbloccare i connettori in entrambi i lati delle cinture, poi estrarre la fibbia dal fondo del sedile.

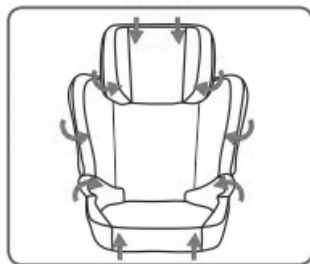
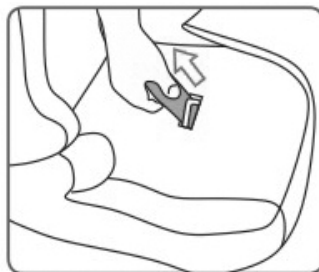
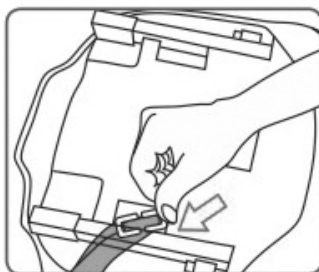

E. Rimuovere il sistema d'imbracatura con 5 punti di ancoraggio e poi rimuovere il rivestimento del poggiatesta e il rivestimento del guscio del sedgiolino.

## 13 RIMETTERE IL SISTEMA DI IMBRACATURA A 5-PUNTI E COPERTURA

A. Inserire i connettori con la bretella e la fibbia nel fondo del sedile.

B. Assicurarsi che la fibbia sia ben assicurata, poi collocare due supporti per le spalle sulla bretella per le spalle e attraversare i fori per la bretella.

C. Inserire la parte finale della bretella nel foro e guscio per la bretella, fissare nel gancio per la bretella, assicurarsi che le bretelle non possano girarsi.

D. Chiudere il gancio, poi assicurare il rivestimento attorno. Verificare il funzionamento.

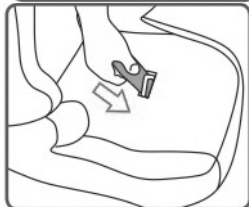
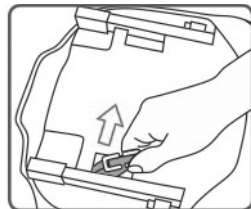
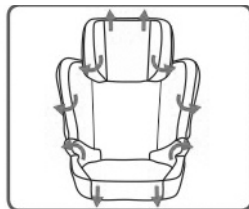



*Grazie*

PER AVER ACQUISTATO  
UN ASALVO



[www.asalvo.com](http://www.asalvo.com)

Siga-nos



Importati Estar Asalvo S.L.

CIF B91234286

C/1, PI Fridex · 41500 · Alcalá de Guadaíra · Sevilla · Tfno. 902 360 516

Fax: 955 631 205 · email: [info@asalvo.com](mailto:info@asalvo.com)

[www.asalvo.com](http://www.asalvo.com)